



KIDFIX PRO

MANUAL DE INSTRUCCIONES



ES

BRITAX RÖMER Kindersicherheit GmbH

www.britax-roemer.com | contact@britax.com

Contenido

1	Explicación de los símbolos.....	3
2	Seguridad.....	4
2.1	Instrucciones.....	4
2.2	Uso previsto.....	4
2.3	Utilización incorrecta.....	4
2.4	Indicaciones de seguridad.....	4
3	Ajustes.....	6
3.1	Ajuste del reposacabezas.....	6
3.2	SICT.....	6
3.3	XP-PAD.....	7
4	Uso en el vehículo.....	9
4.1	Fijación del asiento infantil (con ISOFIX).....	9
4.2	Liberación del asiento infantil (con ISOFIX).....	11
4.3	Fijación del asiento infantil (sin ISOFIX).....	12
4.4	Liberación del asiento infantil (sin ISOFIX).....	13
5	Abrochado y desabrochado del cinturón.....	14
5.1	Abrochar el cinturón al niño.....	14
5.2	Comprobación previa a cada uso.....	15
5.3	Desabrochar el cinturón del niño.....	15
6	Limpieza y mantenimiento.....	16
6.1	Funda.....	16
6.2	Resolución de problemas.....	17
7	Almacenamiento y eliminación.....	19
7.1	Almacenamiento.....	19
7.2	Eliminación.....	19

1 Explicación de los símbolos

Indicaciones de advertencia

En estas instrucciones se utilizan indicaciones de advertencia para señalar situaciones potenciales de peligro. Las indicaciones de advertencia le informan sobre los siguientes puntos:

- Nivel de peligro,
- Tipo y fuente del peligro,

- Consecuencias de la inobservancia,
- Medidas de protección contra los peligros.

Las indicaciones de advertencias se representan del siguiente modo:

ADVERTENCIA

Tipo y fuente del peligro

Consecuencias de la inobservancia

- ▶ Medidas de protección contra los peligros

Nivel de peligro	Significado
PELIGRO	Identifica situaciones peligrosas que, en caso de no evitarse, tienen como consecuencia lesiones graves e, incluso, mortales.
ADVERTENCIA	Indica una situación peligrosa que, en caso de no evitarse, puede tener como consecuencia lesiones graves e, incluso, mortales.
CUIDADO	Indica una situación peligrosa que, en caso de no evitarse, puede tener como consecuencia lesiones leves y de gravedad media.
AVISO	Indica procesos que pueden tener como consecuencia daños materiales.

Iconos y símbolos

 Indica información importante.

Secuencia de actuación

- ▶ Le solicita que actúe.
- ✓ Aquí encontrará el resultado de una secuencia de pasos de actuación.

2 Seguridad

2.1 Instrucciones

Estas instrucciones son parte integrante del producto y contribuye a su uso seguro. No observar las instrucciones contenidas en el presente manual puede resultar en lesiones graves o incluso mortales. En caso de dudas, no utilice el producto y póngase en contacto de inmediato con su distribuidor especializado.

- ▶ Lea las instrucciones.
- ▶ Observe y siga el manual del propietario de su vehículo.

2.2 Uso previsto

Este producto ha sido diseñado, probado y homologado conforme a los requisitos de la UN R129/03. Este producto está destinado exclusivamente para asegurar a un niño en el vehículo. Está homologado para la siguiente estatura:

100 – 150 cm

❗ En algunos vehículos, el reposacabezas del asiento infantil no se puede sacar al máximo debido al espacio reducido.

El producto está homologado para su uso con y sin:

- XP-PAD
- Elemento SICT

2.3 Utilización incorrecta

⚠ ADVERTENCIA

Peligro de lesiones debido a una modificación

La homologación deja de ser válida en el momento en que se realice alguna modificación en el producto.

- ▶ **No** modifique este producto, ni sus componentes o accesorios.
- ▶ **No** use el producto, si ha sido modificado.
- ▶ Las etiquetas adhesivas en el producto son una parte importante del producto. **No** retire las pegatinas.

- No utilice el producto como juguete.
- No utilice el producto como asiento fuera del vehículo.
- Para la fijación del asiento infantil, utilice los puntos de fijación de carga que se describen en las presentes instrucciones y están marcados en el producto.
- Nunca fije el producto con un cinturón de 2 puntos.
- Asegúrese de que el producto no quede aprisionado entre objetos duros (puerta del coche, rieles de los asientos, etc.).

- Mantenga el producto alejado de la humedad, los líquidos, el polvo y la neblina salina.
- No deposite objetos pesados sobre el producto.
- Nunca lubrique ni engrase las piezas/partes del producto.
- Las tapicerías más delicadas del coche pueden dañarse. Utilice la base del asiento infantil Britax Römer. Se puede adquirir por separado.

2.4 Indicaciones de seguridad

⚠ ADVERTENCIA

Riesgo de lesiones debido a un producto dañado.

En el caso de producirse un accidente, el producto puede dañarse bajo ciertas circunstancias sin que los daños sean inmediatamente visibles. En caso de que se produzca otro accidente, se pueden producir lesiones graves.

- ▶ No utilice nunca un producto dañado.
- ▶ En caso de accidente, cambie el producto.
- ▶ El producto puede resultar dañado si se manipula de forma incorrecta (p. ej. si se cae al suelo).
- ▶ Encargue a Britax Römer la revisión de un producto dañado.
- ▶ Compruebe regularmente que ninguna de las piezas importantes esté dañada.
- ▶ Asegúrese de que todos los componentes mecánicos funcionan correctamente.

⚠ ADVERTENCIA

Riesgo de quemaduras debido a componentes calientes

Los componentes del producto pueden calentarse por la radiación solar. La piel de los niños es muy sensible y puede dañarse.

- ▶ Proteja el producto contra la radiación solar directa e intensa, mientras no esté en uso.

⚠ ADVERTENCIA

Peligro de muerte por exposición al calor o al frío

Si los niños están expuestos a altos niveles de calor o frío durante largos periodos de tiempo, existe riesgo de que sufran lesiones graves o incluso la muerte.

- ▶ Nunca deje al niño desatendido en el vehículo.

⚠ ADVERTENCIA

Riesgo de lesiones al subir y bajar del vehículo

Puede ser peligroso estar fuera del vehículo en el arcén.

- ▶ Fije y extraiga el producto por el lado de la acera.
- ▶ Sujete al niño y sáquelo por el lado de la acera.

⚠ ADVERTENCIA

Peligro de aplastamiento por el respaldo móvil

Al abatir hacia arriba el respaldo existe el peligro de que los dedos queden aplastados entre el respaldo y el cojín del asiento.

- ▶ Mantenga el cuerpo alejado.

⚠ ADVERTENCIA

Peligro de lesiones debido a objetos no asegurados dentro del vehículo

En caso de frenada de emergencia o accidente, los objetos y las personas que no estén asegurados pueden lesionar a otros ocupantes.

- ▶ Fije el producto como se describe en las instrucciones.
- ▶ Bloquee los respaldos del asiento del vehículo (p. ej. encastre el asiento trasero plegable).
- ▶ Asegure o retire todos los objetos pesados y afilados del vehículo.
- ▶ Asegúrese de que el producto siempre esté bien fijado en el vehículo, aunque no vaya a transportar a ningún menor.

⚠ ADVERTENCIA

Riesgo de lesiones debido a una colocación incorrecta del cinturón

La posición de la hebilla del cinturón del vehículo **3** influye en la función protectora del asiento infantil. Si la hebilla del cinturón del vehículo **3** se encuentra en o delante de la guía para el cinturón de color verde **4** oscuro, significa que este asiento no está habilitado.

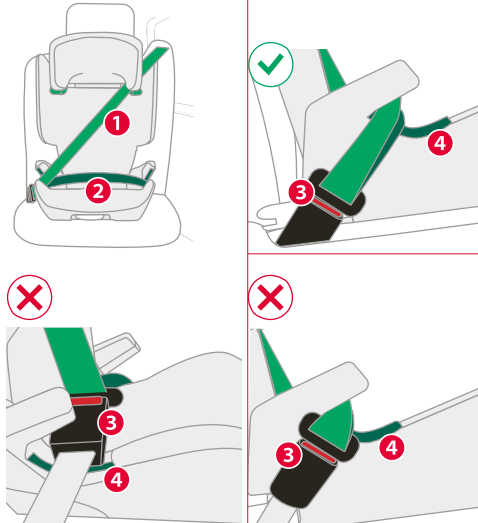

- ▶ Asegúrese de que el cinturón diagonal **1** y el cinturón subabdominal **2** están en contacto con la guía para el cinturón de color verde oscuro **4**.
- ▶ Si la hebilla del cinturón del vehículo **3** está en o delante de la guía para el cinturón de color verde oscuro **4**, seleccione otro asiento.

3 Ajustes

3.1 Ajuste del reposacabezas

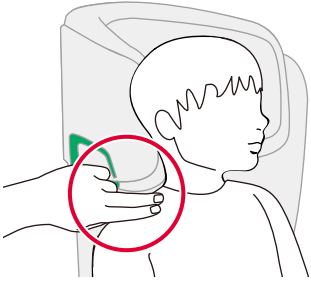

- Compruebe si el reposacabezas **1** está ajustado a la estatura del niño.

- ❗ Si el reposacabezas está dos dedos por encima de la altura del hombro del niño, el reposacabezas estará correctamente ajustado. Si el reposacabezas no está bien ajustado, siga estos pasos.

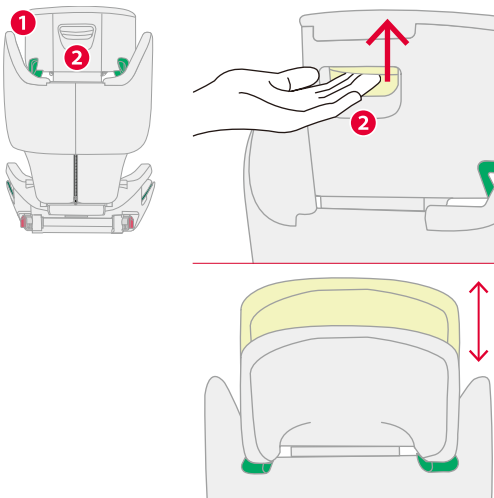

- Mantenga pulsado el botón de desbloqueo **2** y desplace el reposacabezas **1** hasta la altura correcta del hombro.
- Compruebe si el reposacabezas **1** está bien encastrado, empujando el reposacabezas **1** hacia abajo.
- ✓ El reposacabezas **1** está ajustado a la estatura del niño.
- ✓ El reposacabezas **1** está encastrado.

3.2 SICT

- ❗ SICT (Side Impact Cushion Technology, tecnología de protección contra impacto lateral) reduce las fuerzas que actúan sobre el niño en caso de impacto lateral. Cuanto más cerca esté el elemento SICT de la puerta del vehículo, mayor será el efecto protector.

3.2.1 Fijación del elemento SICT

NOTA

Daños materiales por el elemento SICT

En raras ocasiones, el espacio libre entre el asiento del vehículo y la puerta del vehículo es tan reducido que el elemento SICT **1** toca la puerta del vehículo **2**. Si el elemento SICT toca la puerta del vehículo, ésta puede sufrir daños.

- Compruebe la distancia entre el elemento SICT y la puerta del vehículo.
- Cierre la puerta del vehículo con cuidado.
- Asegúrese de que el elemento SICT **no** toca la puerta del vehículo.
- Si el elemento SICT sigue tocando la puerta del vehículo, **no** utilice el elemento SICT.

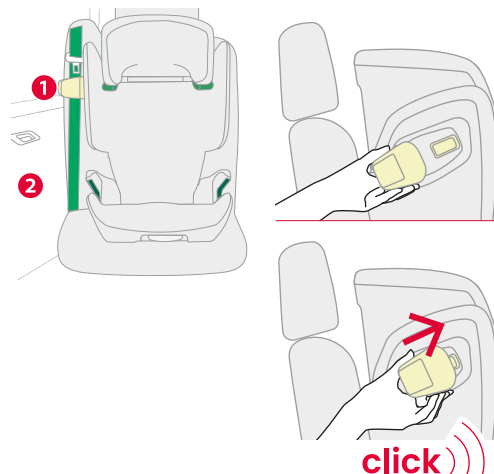
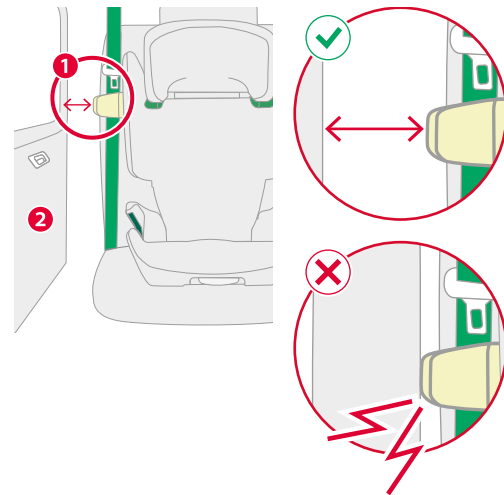

- Coloque el elemento SICT **1** lateralmente en el asiento infantil.
- ❗ Elija el lado del asiento infantil que esté más cerca de la puerta del vehículo.

- ▶ Desplace el elemento SICT 1 sobre el punto de fijación SICT.

3.2.2 Retirada del elemento SICT

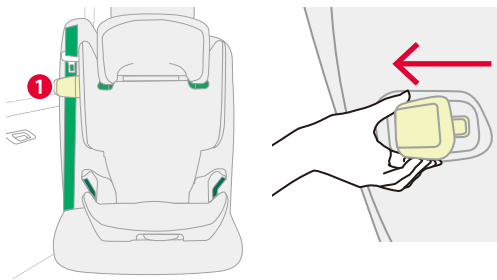

- ▶ Aleje el elemento SICT 1 del punto de fijación SICT.
 - ❗ Para soltar el elemento SICT del asiento infantil se requiere bastante fuerza. Agarre el elemento SICT cerca del asiento infantil.
- ▶ Guarde el elemento SICT 1.
- ▶ Observe las indicaciones de almacenamiento.

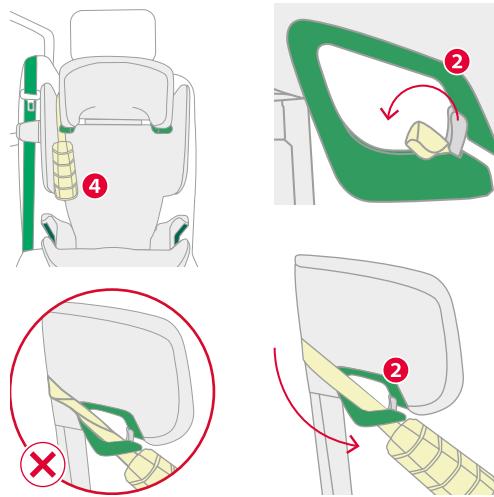

- ▶ Inserte la cinta de la XP-Pad 4 en el soporte de cinturón 2.
- ▶ Asegúrese de que la cinta se encuentra completamente en el soporte de cinturón 2y de que no está retorcida.

3.3 XP-PAD

- ❗ La XP-PAD reduce las fuerzas que actúan sobre el niño sobre las cervicales en caso de accidente.
- ❗ El asiento infantil está homologado para su uso con y sin XP-PAD. En las presentes instrucciones se describe la retención del niño con la XP-PAD.

3.3.1 Fijación de la XP-Pad

- ▶ Ajuste el reposacabezas a la altura máxima.

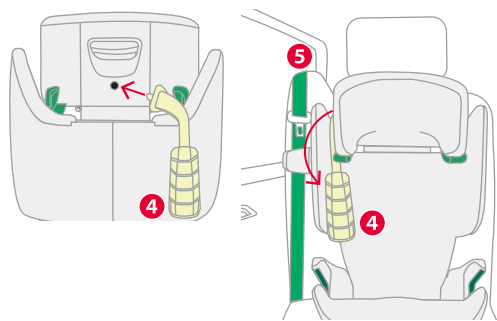

- ▶ Fije la XP-Pad 4 en la parte trasera del reposacabezas.
- ▶ Coloque la XP-Pad 4 en el lado del cinturón del vehículo 5.

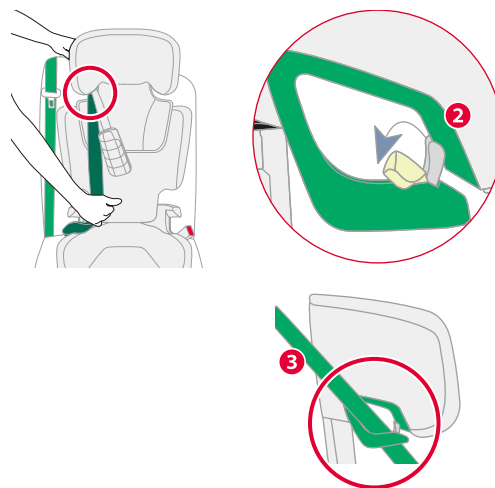

- ▶ Inserte el cinturón diagonal 3 en el soporte de cinturón 2 del reposacabezas 1.

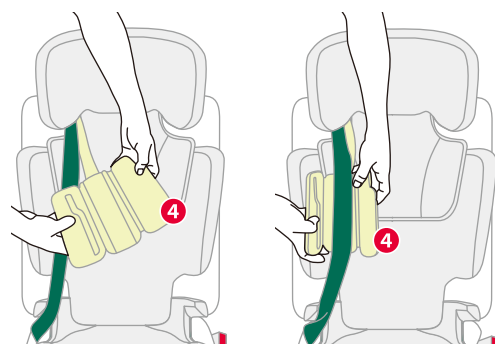

- ▶ Abra la XP-Pad 4 .
- ▶ Inserte el cinturón diagonal 3 en la superficie rugosa de laXP-Pad 4.

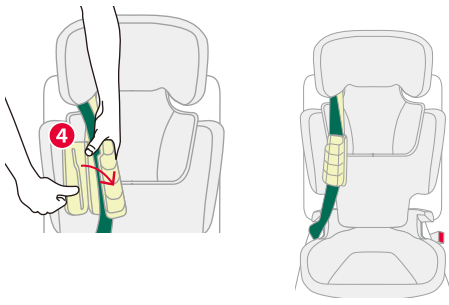

- ▶ Cierre la XP-Pad 4, plegando la parte superior y cerrando el velcro.

3.3.2 Retirada de la XP-Pad

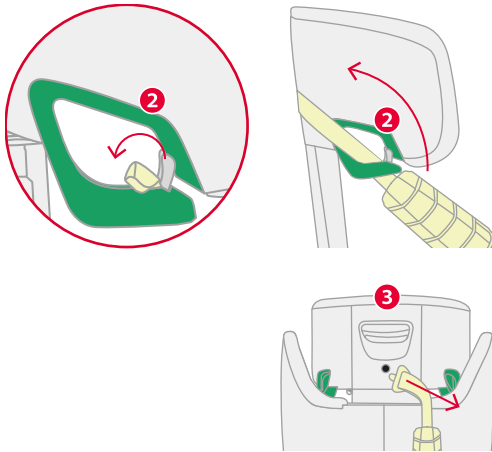

- ▶ Extraiga la cinta de la XP-Pad 1 del soporte de cinturón de color verde claro 2.
- ▶ Retire la XP-Pad 1 de la parte trasera del reposacabezas 3.

4 Uso en el vehículo

4.1 Fijación del asiento infantil (con ISOFIX)

4.1.1 Elección del asiento

⚠ ADVERTENCIA

Riesgo de lesiones por el airbag frontal

Los airbags están diseñados para la retención de adultos. Si el asiento infantil está colocado demasiado cerca del airbag frontal, en caso de accidente pueden producirse lesiones de leves a graves.

- ▶ Si el asiento infantil se fija en el asiento del pasajero delantero, debe echar hacia atrás todo lo que pueda el asiento del pasajero delantero.

- ▶ Observe y respete el manual del propietario del vehículo.
- ▶ Elija un asiento apropiado.

Asientos de vehículos apropiados:

- Los asientos de los vehículos apropiados son aquellos con homologación i-Size.

TIP En ocasiones excepcionales, el asiento infantil puede ajustarse de manera limitada en asientos del vehículo con homologación i-Size.

- Son adecuados los asientos del vehículo con una homologación del tipo «ISOFIX universal» conforme a la norma UN R14 y la UN R16 (o normas equiparables).

TIP Encontrará esta información en el manual del propietario del vehículo.

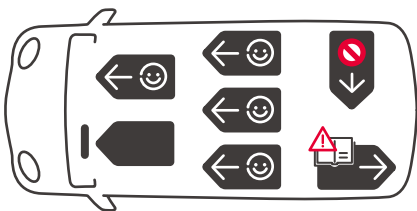

Algunos vehículos están equipados con asientos a contramarcha. Este producto puede utilizarse en un asiento de vehículo a contramarcha si está homologado para el transporte de adultos. Para ello, compruebe las indicaciones en el manual del propietario del vehículo.

4.1.2 Fijación del ISOFIX

⚠ ADVERTENCIA

Riesgo de lesiones debido a un asiento infantil no asegurado.

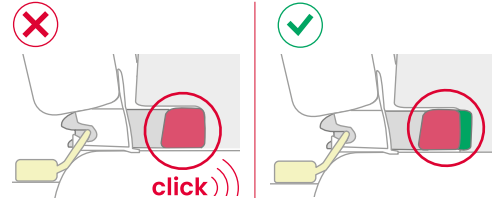

- ▶ Asegúrese de que los dos brazos de enganche ISO-FIX están completamente encastrados.
- ▶ Tienen que verse los dos indicadores verdes.

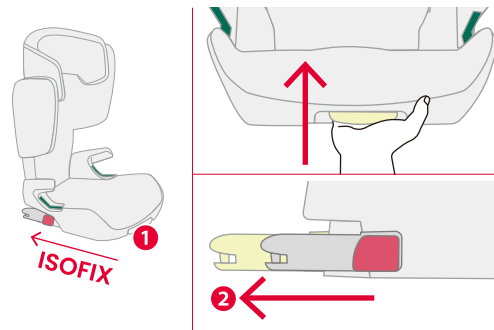

- ▶ Mantenga pulsada la tecla de ajuste 1.
- ▶ Empuje los brazos de enganche ISO-FIX 2 hacia fuera al máximo.
- ▶ Suelte la tecla de ajuste 1.

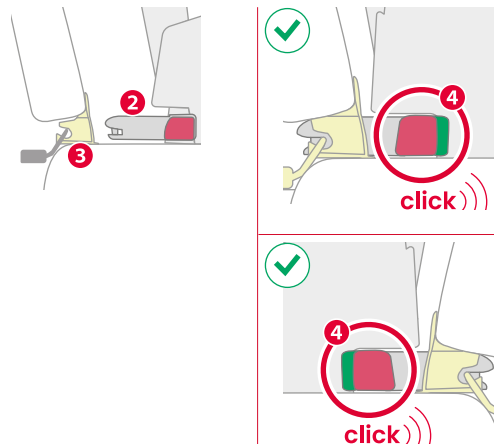

- ▶ Conecte los brazos de enganche ISOFIX 2 con las argollas de sujeción ISOFIX 3 del asiento del vehículo.
- ✓ Los dos brazos de enganche ISOFIX 2 encastran de manera audible.
- ✓ El indicador verde 4 puede verse en los dos brazos de enganche ISOFIX 2.

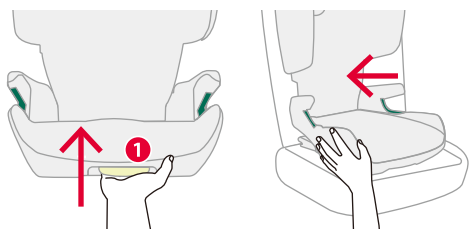

- ▶ Mantenga pulsada la tecla de ajuste 1.
- ▶ Empuje el asiento infantil con fuerza todo lo posible hacia atrás.
- ▶ Suelte la tecla de ajuste 1.

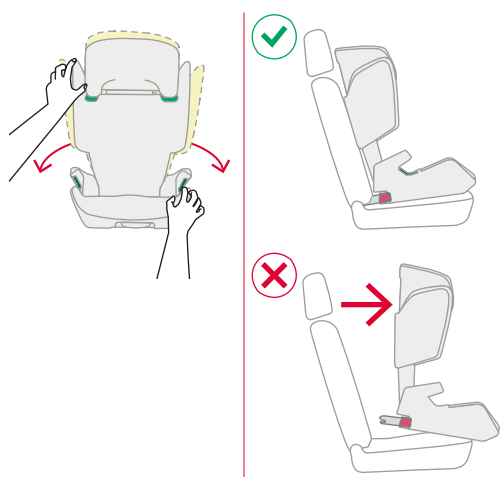

- ▶ Compruebe si los brazos de enganche ISOFIX 2 están conectados con las argollas de sujeción ISOFIX en los dos lados, tirando del asiento infantil.
- ✓ Si ninguno de los brazos de enganche ISOFIX 2 puede soltarse, estarán ambos conectados al asiento del vehículo.

⚠ ADVERTENCIA

Peligro de lesiones por un recorrido incorrecto del cinturón.

Si el cinturón diagonal está orientado en la dirección incorrecta o está retorcido, la seguridad se verá afectada negativamente.

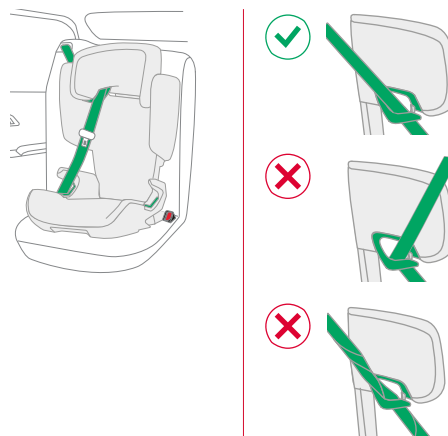

- ▶ Compruebe el recorrido del cinturón.
- ▶ Asegúrese de que el cinturón diagonal está orientado en la dirección del asiento del vehículo.
- ▶ No utilice el asiento infantil en el asiento del vehículo si el cinturón diagonal está orientado en la dirección incorrecta.
- ▶ Asegúrese de que el cinturón diagonal no está retorcido.
- ▶ Asegúrese de que el cinturón diagonal está en el soporte de cinturón.

- ▶ Ajuste el reposacabezas 1 a la altura máxima.
- ▶ Fije la XP-PAD (véase "XP-PAD", la página 7).

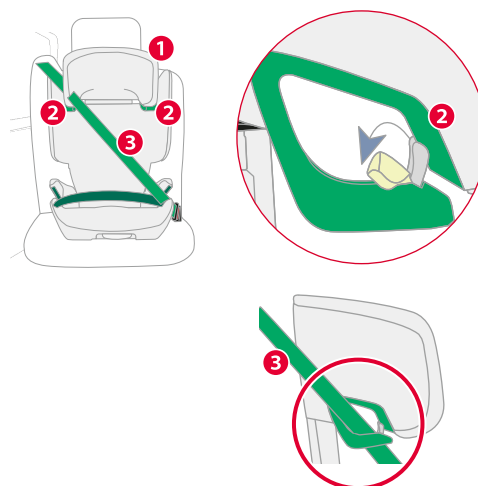

- ▶ Abra el soporte de cinturón de color verde claro 2.
- ▶ Inserte el cinturón diagonal 3 en el soporte de cinturón de color verde claro 2 del reposacabezas 1.

⚠ ADVERTENCIA

Peligro de lesiones debido a una transferencia de fuerza incorrecta.

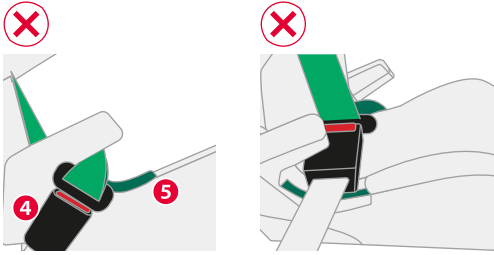

- ▶ Compruebe la posición de la hebilla del cinturón del vehículo.
- ▶ Si la hebilla del cinturón del vehículo 4 está en o delante de la guía para el cinturón 5 de color verde oscuro, seleccione otro asiento.

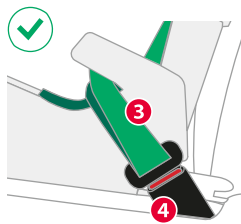
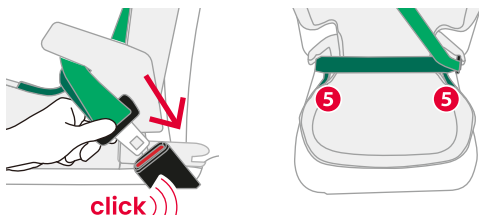

- ▶ Encastre la lengüeta del cierre en la hebilla del cinturón del vehículo 4.
- ▶ Coloque el cinturón subabdominal en las dos guías para el cinturón de color verde oscuro 5.
- ▶ Coloque el cinturón diagonal 3 del lado de la hebilla del cinturón del vehículo 4 en la guía para el cinturón de color verde oscuro 5.

4.2 Liberación del asiento infantil (con ISOFIX)

⚠ ADVERTENCIA

Riesgo de lesiones debido a objetos no asegurados dentro del vehículo

En caso de frenada de emergencia o accidente, el asiento infantil suelto puede lesionar a los ocupantes del vehículo.

- Fije siempre el asiento infantil en el vehículo, aunque no vaya a transportar a ningún niño.

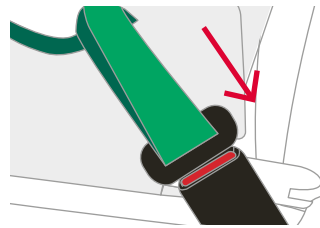

- ▶ Suelte el cinturón de 3 puntos pulsando el botón de desbloqueo de la hebilla del cinturón del vehículo.

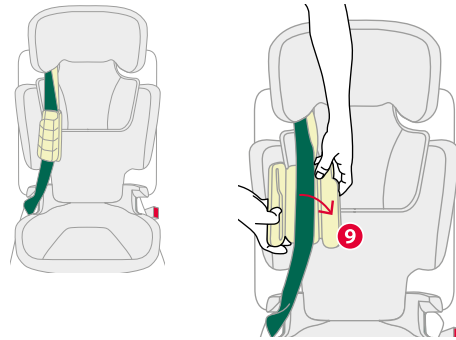

- ▶ Abra la XP-PAD 9 por el velcro y extraiga el cinturón diagonal.

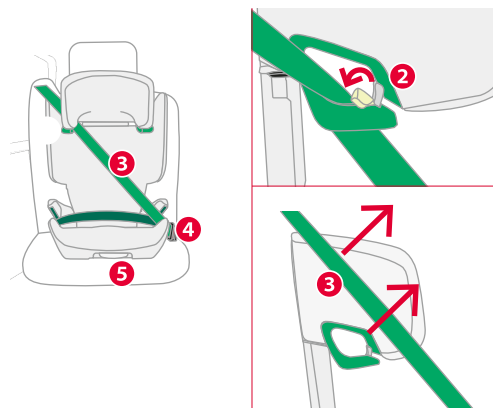

- ▶ Abra el soporte de cinturón de color verde claro 1 empujando el cierre de seguridad 2 hacia atrás.
- ▶ Extraiga el cinturón diagonal 3 del soporte de cinturón de color verde claro 1.

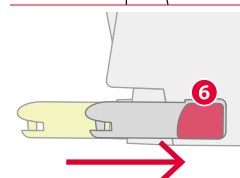
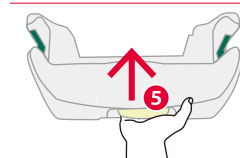
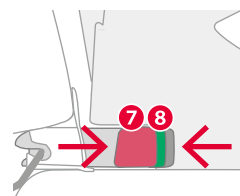

- ▶ Presionar el botón de seguridad **8** y el botón de liberación **7** uno contra otro.
- ▶ Mantenga pulsada la tecla de ajuste **5**.
- ▶ Vuelva a insertar los brazos de enganche ISOFIX **6** en la parte inferior del asiento.
- ▶ Suelte la tecla de ajuste **5**.
- ✓ Ambos brazos de enganche ISOFIX y el vehículo están protegidos contra daños.

4.3 Fijación del asiento infantil (sin ISOFIX)

4.3.1 Elección del asiento

⚠ ADVERTENCIA

Riesgo de lesiones por el airbag frontal

Los airbags están diseñados para la retención de adultos. Si el asiento infantil está colocado demasiado cerca del airbag frontal, en caso de accidente pueden producirse lesiones de leves a graves.

- ▶ Si el asiento infantil se fija en el asiento del pasajero delantero, debe echar hacia atrás todo lo que pueda el asiento del pasajero delantero.

- ▶ Observe y respete el manual del propietario del vehículo.
- ▶ Elija un asiento apropiado.

Asientos de vehículos apropiados:

- Los asientos de los vehículos apropiados son aquellos con homologación i-Size.

TIP En ocasiones excepcionales, el asiento infantil puede ajustarse de forma limitada en asientos del vehículo con homologación i-Size.

- Son adecuados los asientos del vehículo con una homologación del tipo «Universal» conforme a la norma UN R16 (o norma equiparable).

TIP Encontrará esta información en el manual del propietario del vehículo.

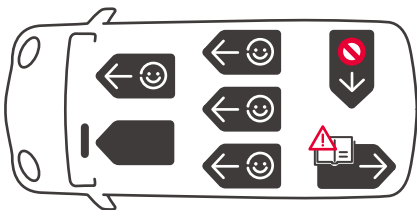

Algunos vehículos están equipados con asientos a contramarcha. Este producto puede utilizarse en un asiento de vehículo a contramarcha si está homologado para el transporte de adultos. Para ello, compruebe las indicaciones en el manual del propietario del vehículo.

4.3.2 Aseguramiento del cinturón del vehículo

⚠ ADVERTENCIA

Peligro de lesiones por un recorrido incorrecto del cinturón.

Si el cinturón diagonal está orientado en la dirección incorrecta o está retorcido, la seguridad se verá afectada negativamente.

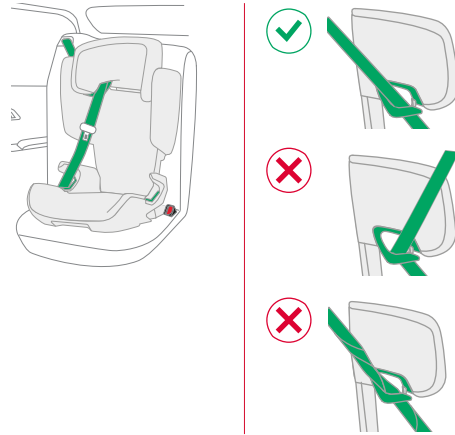

- ▶ Compruebe el recorrido del cinturón.
- ▶ Asegúrese de que el cinturón diagonal está orientado en la dirección del asiento del vehículo.
- ▶ No utilice el asiento infantil en el asiento del vehículo si el cinturón diagonal está orientado en la dirección incorrecta.
- ▶ Asegúrese de que el cinturón diagonal no está retorcido.
- ▶ Asegúrese de que el cinturón diagonal está en el soporte de cinturón.

- ▶ Ajuste el reposacabezas **1** a la altura máxima.
- ▶ Fije la XP-PAD (véase "XP-PAD", la página 7).

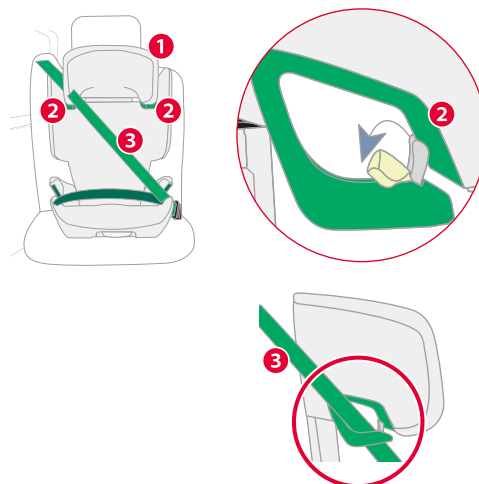

- ▶ Abra el soporte de cinturón de color verde claro **2**.
- ▶ Inserte el cinturón diagonal **3** en el soporte de cinturón de color verde claro **2** del reposacabezas **1**.

⚠ ADVERTENCIA

Peligro de lesiones debido a una transferencia de fuerza incorrecta.

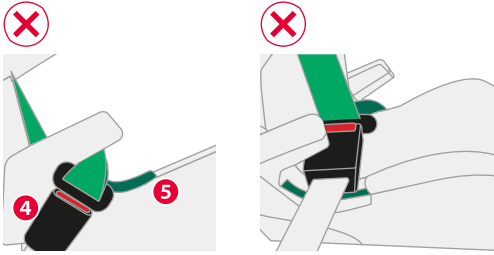

- ▶ Compruebe la posición de la hebilla del cinturón del vehículo.
- ▶ Si la hebilla del cinturón del vehículo 4 está en o delante de la guía para el cinturón 5 de color verde oscuro, seleccione otro asiento.

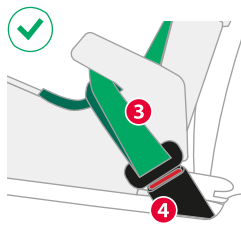
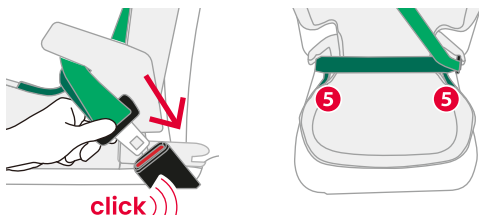

- ▶ Encastre la lengüeta del cierre en la hebilla del cinturón del vehículo 4.
- ▶ Coloque el cinturón subabdominal en las dos guías para el cinturón de color verde oscuro 5.
- ▶ Coloque el cinturón diagonal 3 del lado de la hebilla del cinturón del vehículo 4 en la guía para el cinturón de color verde oscuro 5.

4.4 Liberación del asiento infantil (sin ISOFIX)

⚠ ADVERTENCIA

Riesgo de lesiones debido a objetos no asegurados dentro del vehículo

En caso de frenada de emergencia o accidente, el asiento infantil suelto puede lesionar a los ocupantes del vehículo.

- Fije siempre el asiento infantil en el vehículo, aunque no vaya a transportar a ningún niño.

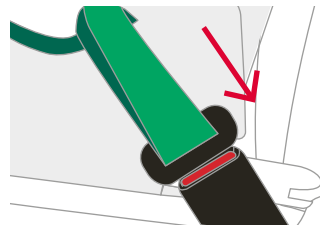

- ▶ Suelte el cinturón de 3 puntos pulsando el botón de desbloqueo de la hebilla del cinturón del vehículo.

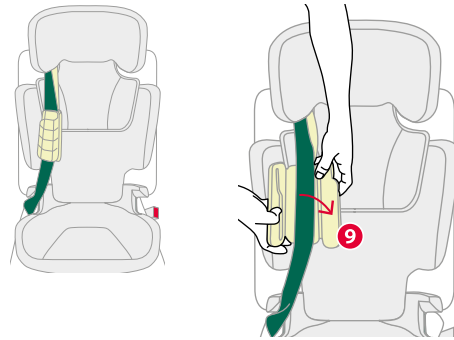

- ▶ Abra la XP-PAD 9 por el velcro y extraiga el cinturón diagonal.

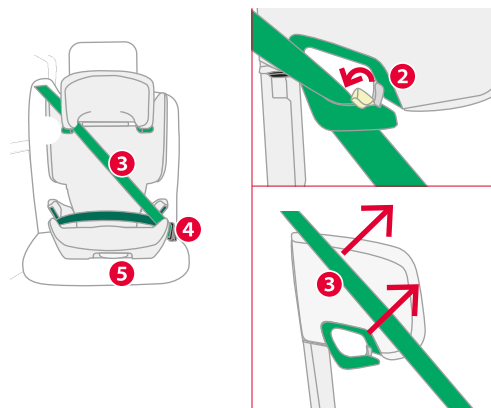

- ▶ Abra el soporte de cinturón de color verde claro 1 empujando el cierre de seguridad 2 hacia atrás.
- ▶ Extraiga el cinturón diagonal 3 del soporte de cinturón de color verde claro 1.

5 Abrochado y desabrochado del cinturón

5.1 Abrochar el cinturón al niño

⚠ ADVERTENCIA

Riesgo de lesiones en caso de zonas del cinturón flojas

Las zonas del cinturón flojas son aquellas partes del cinturón del vehículo que quedan flojas en el cuerpo del niño. Las zonas del cinturón flojas influyen negativamente en la función protectora.

- Asegúrese de que los cinturones estén tensos y sin retorcer.
- Evite que el niño lleve ropa gruesa debajo del cinturón.

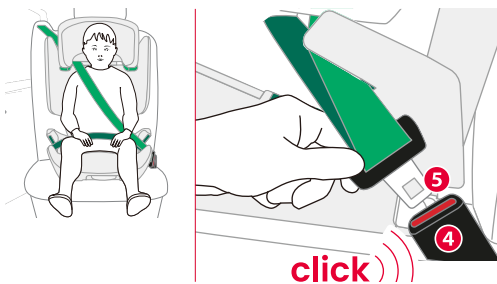

- ▶ Deje que el niño se siente en el asiento infantil.
- ▶ Encastre la lengüeta del cierre 5 en la hebilla del cinturón del vehículo 4.

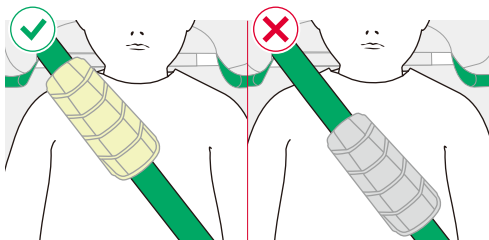

- ▶ Coloque la XP-PAD sobre la zona del pecho del niño.
 - ① Si se da cuenta de que la fuerza de retroceso del cinturón de 3 puntos no es suficiente para permitir un recorrido del cinturón bien tensado (ceñido al cuerpo del niño), el asiento infantil puede usarse sin XP-PAD.

⚠ ADVERTENCIA

Peligro de lesiones abdominales (zona de las partes blandas en la barriga).

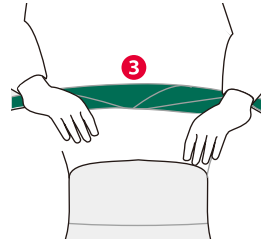

- ▶ Asegúrese de que el cinturón subabdominal 3 quede lo más bajo posible sobre la ingle del niño.
- ▶ Asegúrese de que el cinturón subabdominal **no** está retorcido.

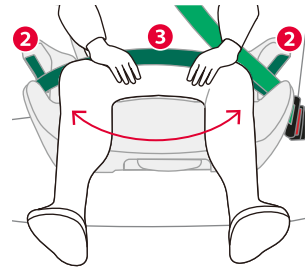

- ▶ Coloque el cinturón subabdominal 3 en las dos guías para el cinturón de color verde oscuro 2.

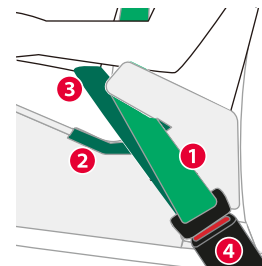

- ▶ Coloque el cinturón diagonal 1 del lado de la hebilla del cinturón del vehículo 4 en la guía para el cinturón de color verde oscuro 2.

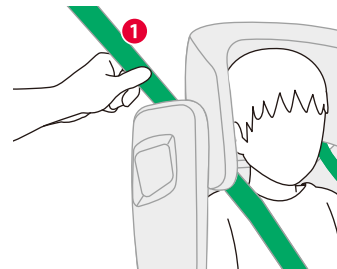

- ▶ Tense el cinturón del vehículo, tirando del cinturón diagonal 1.

5.2 Comprobación previa a cada uso

Para garantizar la seguridad del niño, compruebe los siguientes puntos antes de cualquier trayecto.

- El cinturón subabdominal está en las dos guías para el cinturón de color verde oscuro.
- El cinturón subabdominal pasa lo más bajo posible por encima de la ingle del niño.
- El cinturón diagonal se encuentra en el lado de la hebilla del cinturón del vehículo en la guía para el cinturón de color verde oscuro.
- El cinturón diagonal está en el soporte de cinturón verde claro.
- El cinturón diagonal transcurre diagonalmente desde el asiento para niños hacia atrás.
- El cinturón diagonal se encuentra en el centro del hombro.
- La hebilla del cinturón del vehículo no se encuentra **ni dentro ni delante** de la guía para el cinturón de color verde oscuro.
- El cinturón del vehículo está tenso y **no** retorcido.
- El reposacabezas está bien ajustado.
- La lengüeta del cinturón del vehículo está bien enganchada en la hebilla.
- El asiento infantil se utiliza correctamente en función de la edad y la estatura del niño.

Nota adicional para uso con SICT:

- El elemento SICT está correctamente fijado.

Nota adicional para uso con ISOFIX:

- Los dos brazos de enganche ISOFIX están encastrados en las argollas de sujeción ISOFIX.
- Ambos indicadores ISOFIX muestran el color verde.

Para usar la XP-PAD, también deberá observar lo siguiente:

- La XP-PAD está centrada sobre el tórax del niño.
- La cinta de la XP-PAD está en el soporte de cinturón de color verde claro.
- La cinta de la XP-PAD no está retorcida.

⚠ ADVERTENCIA

Riesgo de lesiones por no realizar el control

Durante el trayecto, el niño puede intentar desabrocharse el cinturón o soltar el asiento infantil. Si el niño o el asiento infantil no están asegurados, pueden producirse lesiones graves e, incluso, mortales.

Si el niño o el asiento infantil no están asegurados:

- ▶ Detenga el vehículo de inmediato, en cuanto la situación del tráfico lo permita.
- ▶ Asegúrese de que el asiento infantil está fijado.
- ▶ Asegúrese de que el niño lleva el cinturón bien abrochado.

- ① Recomendamos hacer pausas regulares en los viajes largos para mayor comodidad del niño. Permita al niño que se mueva.

5.3 Desabrochar el cinturón del niño

⚠ ADVERTENCIA

Riesgo de lesiones debido a objetos no asegurados dentro del vehículo

En caso de frenada de emergencia o accidente, el asiento infantil suelto puede lesionar a los ocupantes del vehículo.

- Fije siempre el asiento infantil en el vehículo, aunque no vaya a transportar a ningún niño.

- ▶ Para desabrochar el cinturón del niño/la niña, pulse el botón de desbloqueo de la hebilla del cinturón del vehículo.

6 Limpieza y mantenimiento

6.1 Funda

⚠ ADVERTENCIA

Peligro de lesiones debido a la ausencia de piezas

No se garantiza la retención segura.

► **No** utilice el producto sin funda del asiento.

6.1.1 Retire la funda del reposacabezas

► Extraiga el reposacabezas **1** al máximo.

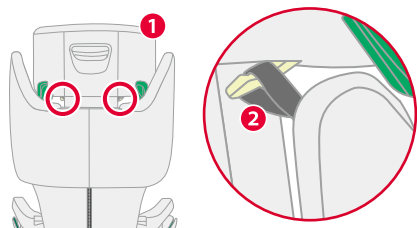

► Afloje las presillas **2**.



► Extraiga el reborde de la funda **3** hacia arriba.



► Afloje las gomas **4** de la pieza de poliestireno.

► Retire la funda.

6.1.2 Retirada de la funda del respaldo

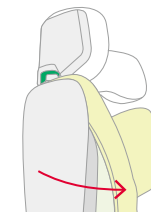
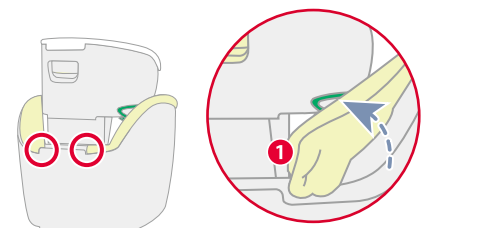

► Retire las esquinas de la funda **1** de la parte del respaldo.

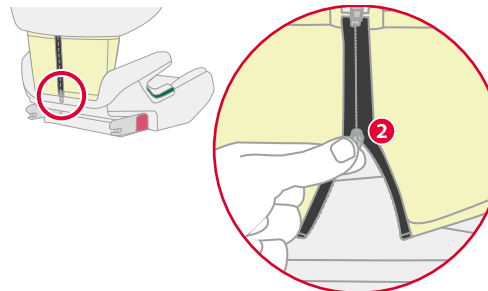

► Abra la cremallera **2**.

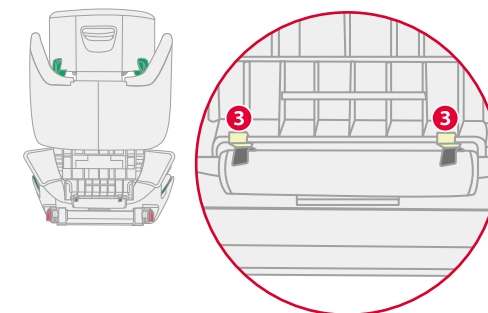

► Suelte los ganchos **3**.

► Retire la funda.

6.1.3 Retirada de la funda de la bandeja de asiento

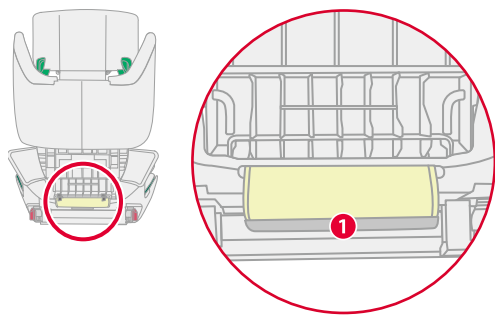

- ▶ Suelte los bordes traseros de la funda 1.

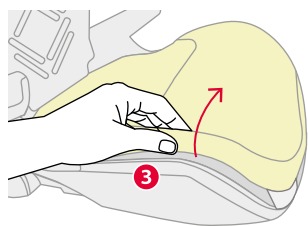

- ▶ Suelte los bordes laterales de la funda 3.

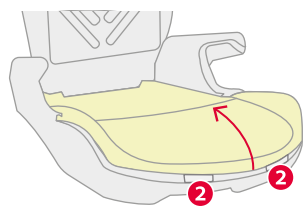

- ▶ Afloje las presillas insertables 2.
- ▶ Retire la funda.

6.1.4 Limpieza de la funda

- ⓘ Puede retirar las siguientes fundas para lavarlas en la lavadora:
 - Funda del reposacabezas.
 - Funda de la bandeja de asiento.
 - Funda del respaldo.
- Observe las indicaciones en la etiqueta de lavado de la funda.
- Lave la funda a 30 °C con un detergente suave en un programa para prendas delicadas de la lavadora.
- Puede retirar los cojines para los hombros para lavarlos con lejía con detergente templada.
- Limpie las piezas de plástico con lejía con detergente.
- Limpie los cinturones y correas con lejía con detergente.
- No utilice detergentes abrasivos (como disolventes).

6.1.5 Colocación de la funda

⚠ ADVERTENCIA

Peligro de lesiones debido a la ausencia de la funda del asiento.

La funda del asiento es un elemento de seguridad que forma parte integral del asiento del niño. No utilizar la funda del asiento puede provocar lesiones graves o la muerte.

- No utilice nunca el asiento infantil sin la funda del asiento original.
- Utilice exclusivamente la funda de repuesto del asiento original de Britax Römer.
- Puede obtener fundas de asiento de repuesto en su distribuidor especializado.

- ▶ Para volver a colocar la funda, proceda en orden inverso.

6.2 Resolución de problemas

6.2.1 ISOFIX no conecta

- ⓘ El anclaje ISOFIX es un componente integral del asiento infantil y cumple una función importante para asegurar el producto. Asegúrese de que el anclaje ISOFIX funciona correctamente.

Possible problema: brazos de enganche ISOFIX sucios

Solucionar el problema:

- ▶ Limpie la barra de retención ISOFIX del vehículo.

Possible problema: brazos de enganche ISOFIX cerrados

- ⓘ Antes de conectar los brazos de enganche ISOFIX del asiento infantil con las argollas de sujeción ISOFIX del asiento del vehículo, tiene que asegurarse de que están abiertas y listas para usarse. Los brazos de enganche ISOFIX están abiertos cuando **no** se ve el indicador verde lateral.

Solucionar el problema:

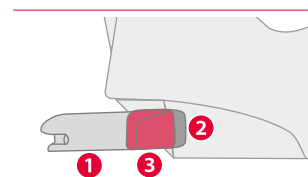
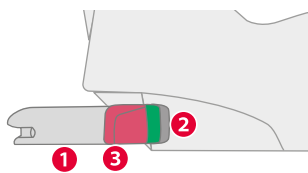

- Para abrir los brazos de enganche ISOFIX 1, empuje el botón de bloqueo gris 2 y el botón de desbloqueo rojo 3 uno contra el otro.

7 Almacenamiento y eliminación

7.1 Almacenamiento

Observe la siguiente información si no va a utilizar el producto durante un periodo de tiempo prolongado.

- Guarde el producto en un lugar seguro y seco.
- Respete una temperatura de almacenamiento de entre 20 y 25 °C.
- No deposite objetos pesados sobre el producto.
- No almacene el producto directamente junto a fuentes de calor ni expuesto a la luz solar directa.
- Proteja el producto de la humedad, los líquidos, el polvo y la neblina salina.

7.2 Eliminación

- ▶ No desmonte el producto.
- ▶ Evite el uso del producto defectuoso por parte de terceros.
- ▶  Retire la etiqueta de homologación.
- ▶ Observe y siga las disposiciones de eliminación vigentes en su país.

BRITAX RÖMER Kindersicherheit GmbH
Theodor-Heuss-Straße 9
89340 Leipheim
contact@britax.com
www.britax-roemer.com