

casualplay | backfix i-Size

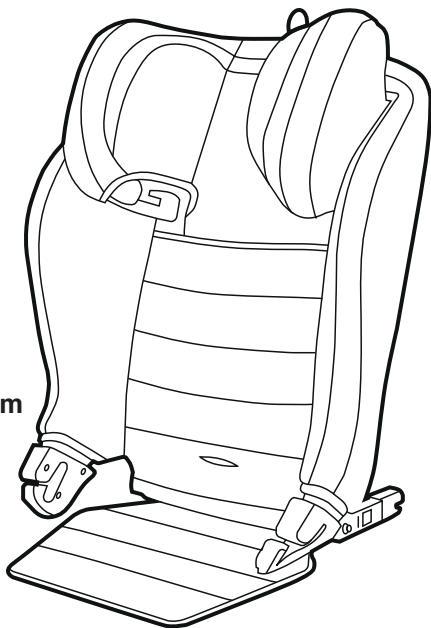

R129/03

100-150 cm



Instrucciones Instruccions Instructions Instructions
Istruzioni Instruções Anweisungen Pokyny
Utasításokat Pokyny Instrukcje Инструкции Οδηγίες

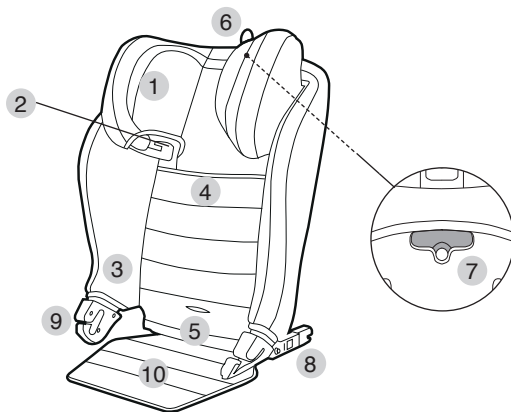

ES

- | | |
|------------------------------|----------------------------------|
| 1. Cabezal | 7. Asidero asiento |
| 2. Guía cinturón pectoral | 8. Conectores Fix |
| 3. Alas laterales | 9. Guía cinturón abdominal |
| 4. Respaldo | 10. Protector asiento (opcional) |
| 5. Botón de ajuste reclinado | |
| 6. Ajuste cabezal | |

CAT

- | | |
|-----------------------------|---------------------------------|
| 1. Capçal | 7. Nansa seient |
| 2. Guia cinturó pectoral | 8. Conectors Fix |
| 3. Ales laterals | 9. Guia de corretja abdominal |
| 4. Respatller | 10. Protector seient (opcional) |
| 5. Botó d'ajust reclinament | |
| 6. Ajust capçal | |

EN

- | | |
|-------------------------------|-------------------------------|
| 1. Headrest | 7. Seat's handle |
| 2. Pectoral belt guide | 8. Fix connectors |
| 3. Side flaps | 9. Belt guide |
| 4. Backrest | 10. Seat protector (optional) |
| 5. Backrest adjustment button | |
| 6. Headrest adjustment button | |

FR

1. Appui-tête
2. Guide Ceinture
3. Rabats latéraux
4. Dossier
5. Bouton poussoir de réglage du dossier
6. Bouton-poussoir réglage appui-tête
7. Siège de poignée
8. Connecteurs FIX
9. Guide-sangle
10. Protecteur de siège (facultatif)

IT

1. Poggiatesta
2. Guida della cintura
3. Alette laterali
4. Schienale
5. Pulsante regolazione schienale
6. Pulsante regolazione poggiatesta
7. Sedile appiglio
8. Connettori FIX
9. Guida della cinghia
10. Protettore del sedile (opzionale)

PT

1. Repouso cabeça
2. Guia de cinto
3. Abas laterais
4. Encosto
5. Botão regulação encosto
6. Botão regulação repouso cabeças
7. Assento handhold
8. Conectores FIX
9. Guia do cinto
10. Protetor de assento (opcional)

DE

1. Kopfstütze
2. Gurtführung
3. Seitenklappen
4. Rückenlehne
5. Druckknopf zur Rückenlehnenverstellung
6. Druckknopf Regulierung Kopfstütze
7. Sitzgriff
8. Verbinder fixieren
9. Gurtführung
10. Sitzschutz (optional)

CS

1. Vedoucí
2. Belt průvodce
3. Boční chlopně
4. Zpět
5. Tlačítko polohování opěrky
6. Nastavovací tlačítko opěrky hlavy
7. Držadlo sedadla
8. Konektory FIX
9. Vedení pásu
10. Chráníč sedadel (volitelně)

HU

1. Szállítókar
2. Háttámla szabályozó gomb
3. Oldalfülek
4. Naptető
5. Háttámla szabályozó gomb
6. Gomb a fejtámla beállítására
7. kapaszkodó ülés
8. Csatlakozó FIX
9. Őv útmutató
10. Ülészvédő (opcionális)

SK

1. Rúčka
2. Tlačidlo na nastavenie operadla
3. Bočné chlopne
4. Strieška
5. Tlačidlo na nastavenie operadla
6. Nastavovacie tlačidlo opierky hlavy
7. držadlo sedadlá
8. Csatlakozó FIX
9. Pás sprievodca
10. Chránič sedadiel (voliteľný)

PL

1. Uchwyt
2. Przycisk do regulacji oparcia
3. Flaps boczne
4. Daszek
5. Przycisk do regulacji oparcia
6. Przycisk do regulacji zagłówka
7. siedzenie handhold
8. Złącze FIX
9. Przewodnik po pas
10. Ochroniacz siedzenia (opcjonalnie)

RU

1. глава
2. Пояс руководство
3. боковые клапаны
4. назад
5. Кнопка Регулировка спинки
6. Клавиша для регулировки подголовника
7. по высоте
8. поручень сиденья
9. Соединители FIX
10. Направляющую ремня
10. Протектор сидений (по желанию)

GR

1. Κεφάλι
2. Οδηγός θωρακικής ζώνης
3. Πλευρικά φτερά
4. Υποστήριξη
5. Κομπι ανάκλινομένης ρύθμισης
6. Τοποθέτηση κεφαλής
7. Λαβή καθίσματος
8. Επιδιόρθωση συνδέσεων
9. Οδηγός κοιλιακής ζώνης
10. Προστατευτικό καθίσματος (προαιρετικό)

1

Regulación del cabezal para ajustarse a la altura de la cabeza del niño / Regulació del capçal per ajustar-lo a l'alçada del cap del nen / Adjustment of the headrest to fit the child's head / Réglage de l'appui-tête pour s'adapter à la tête de l'enfant / Regolazione del poggiatesta perché si adatti alla testa del bambino / Regulador do cabeçote para efetuar o ajuste à cabeça da criança / Einstellung des Kopfteils, um die Position des Kopfes des Kindes einzustellen / Regulacja zagłówka zapewnia dopasowanie fotelika do głowy dziecka / Regulace opěrky hlavy k přizpůsobení hlavě dítěte / A fej támla gyermek testméretéhez igazítása / Regulácia opierky hlavy na prispôsobenie sa hlave dieťaťa / Регулирование изголовья с целью адаптации к голове ребенка / Ρύθμιση της κεφαλής ώστε να ταιριάζει στο ύψος του κεφαλιού του παιδιού

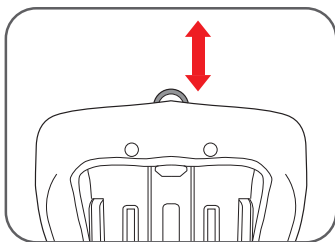

2

Ajuste de la inclinación del respaldo, dispone de 3 posiciones / Ajust de la inclinació del respall, amb 3 posicions / Adjusting the backrest recline; there are 3 positions / Réglage de l'inclinaison du dossier, dispose de 3 positions / Regolazione dell'inclinazione dello schienale: 3 posizioni disponibili / Ajuste da inclinação do encosto com 3 posições / Regulacja odchylenia oparcia, posiada 3 możliwe ustawienia / Einstellung der Neigung der Rückenlehne, es gibt drei Positionen / Nastavením, polohovateľná zpäť, má 3 polohy / Beállítása az állítható vissza, 3 pozíciója van / Nastavenie, ležiace späť, má 3 polohy / Регулирование наклона сиденья, 3 позиции / Ρυθμίζοντας την κλίση της πλάτης, έχει 3 θέσεις.

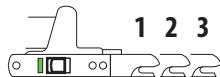
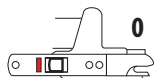
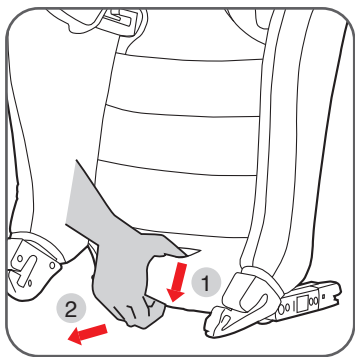

1 2 3

IMPORTANTE: Asegúrese que una de las 3 posiciones ha quedado fijada / **IMPORTANT:** Assegureu-vos que una de les 3 posicions ha quedat fixada / **IMPORTANT:** make sure that it has been fixed in one of the 3 positions / **IMPORTANT:** assurez-vous que l'une des 3 positions est bien fixée / **IMPORTANTE:** Accertarsi che lo schienale sia ben fissato in una delle tre posizioni / **IMPORTANTE:** Certifique-se de que uma das 3 posições está fixa / **WAŻNE:** Należy upewnić się, że oparcie znajduje się w jednym z trzech możliwych ustawień / **WICHTIG:** Kontrollieren Sie, dass eine der drei Positionen fest ist / **DŮLEŽITÉ:** Ujistěte se, že jeden z 3 pozice byla opravena / **FONTOS:** Győződjön meg arról, hogy rögzített egy 3 pozíciók / **DŮLEŽITÉ:** Uistite sa, že jeden z 3 pozícií stanovené / **ВНИМАНИЕ:** Убедитесь, что одна из 3 позиций закреплена / **ΣΗΜΑΝΤΙΚΟ:** Βεβαιωθείτε ότι μία από τις 3 θέσεις έχει καθοριστεί.

3

Instalación con fijación de conectores ISOFIX / Instal·lació amb connectors ISOFIX / Installation with ISOFIX connectors / Installation avec des connecteurs ISOFIX / Installazione con connettori ISOFIX / Instalação com conectores ISOFIX / Instalacja ze złączami ISOFIX / Installation mit ISOFIX-Steckverbindern / Instalace s konektory ISOFIX / Telepítés ISOFIX csatlakozókkal / Inštalácia s konektormi ISOFIX / Установка с разъемами ISOFIX / Εγκατάσταση με υποδοχές ISOFIX.

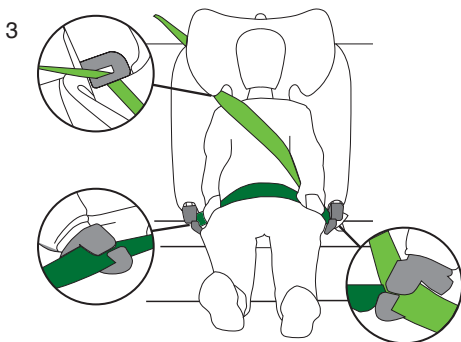
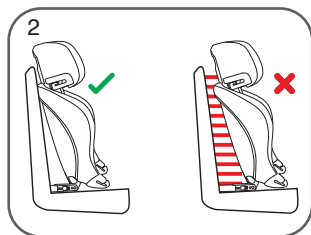
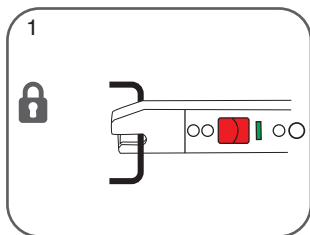

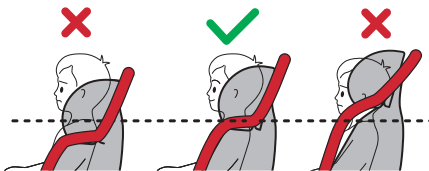

IMPORTANTE: La guía cinturón pectoral debe estar 0.5-2.5 cm por encima del hombro / **IMPORTANT:** La guía del cinturó pectoral ha d'estar 0,5-2,5 cm per damunt de l'espatlla / **IMPORTANT:** the chest guide belt should be 0.5-2.5 cm above shoulder height / **IMPORTANT:** le guide de la sangle pectorale doit se trouver au-dessus de l'épaule / **IMPORTANTE:** La guida della cintura diagonale deve trovarsi a 0.5-2.5 cm sopra la spalla / **IMPORTANTE:** O guiador do cinto peitoral deve estar posicionado 0.5-2.5 cm acima do ombro / **WAŻNE:** Uchwyty przelotowe pasów barkowych muszą znajdować się 0,5-2,5 cm powyżej ramienia / **WICHTIG:** Die Führung des Brustgurtes muss sich 0,5 - 2,5 cm über der Schulter befinden / **DŮLEŽITÉ:** Průtah pásu přes hrud' musí být 0.5-2.5 cm nad ramenem / **FONTOΣ:** A Guide to mellkasi öv kell 0,5-2,5 cm-rel a váll / **DŮLEŽITÉ:** Průtah pásu přes hrud' musí být 0.5-2.5 cm nad ramenem / **ВНИМАНИЕ:** Грудное поводе для ремня должно быть 0,5-2,5 см над плечом / **ΣΗΜΑΝΤΙΚΟ:** Ο οδηγός της θωρακικής ζώνης πρέπει να είναι 0,5-2,5 cm πάνω από τον ώμο.

ATENCIÓN: Asegúrese que el cinturón no queda retorcido, ni con holgura, en ninguno de sus tramos / **ATENCIÓ:** Assegureu-vos que el cinturó no queda retorçat, ni amb folgança, en cap dels seus trams / **N.B.:** Make sure the belt is not twisted or loose in any of its sections / **ATTENZIONE:** S'assurere que la ceinture n'est pas vrillée, qu'elle n'a pas de jeu, à aucun endroit / **ATTENZIONE:** Assicurarsi che la cintura non sia attorcigliata, o con SAG, in una qualsiasi delle sue sezioni / **AVISO:** A almofada de segurança foi perfeitamente desenhada para encaixar no espaço existente entre a base do assento e o apoio de braços / **UWAGA:** Należy się upewnić, że pas bezpieczeństwa nie jest skręcony ani poluzowany na żadnym odcinku / **ANMERKUNG:** Achten Sie darauf, dass der Gurt nicht verdreht ist und dass er nirgends zu locker sitzt / **POZOR:** Ujistěte se, že pás není zkroucený, nebo s SAG, v některé z jeho částí / **FIGYELEM:** Ellenőrizze, hogy a biztonsági öv nem csavarodott, vagy a SAG, bármelyik szakasza / **POZOR:** Ujistite sa, že pás nie je skrútený, alebo s SAG, v niektorej z jeho častí / **ВНИМАНИЕ:** Убедитесь, что он прикреплен прямо и не болтается ни на одном из участков / **ΠΡΟΣΟΧΗ:** Βεβαιωθείτε ότι η ζώνη δεν είναι στριμμμένη ή χαλαρά, σε κανένα από τα τμήματα της

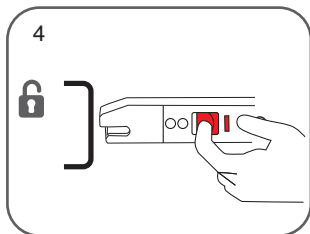

4

Desmontaje de la vestidura / Desmontatge de la vestidura / Removing the upholstery / Démontage de la housse / Rimozione del rivestimento / Desmontagem da cobertura / Demontaż pokrywy / Entfernen des bezuges / Demontáž krytu / Szétszerelését, a fedél / De bekleding verwijderen / Demontáž krytu / Демонтаж крышки / Αποσυναρμολόγηση του ενδύματος.

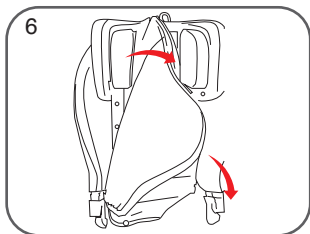
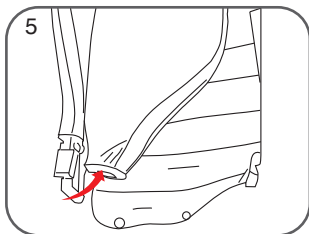
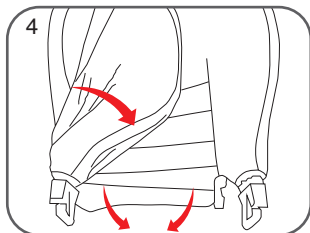
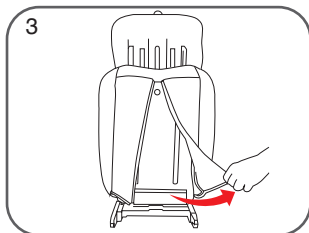
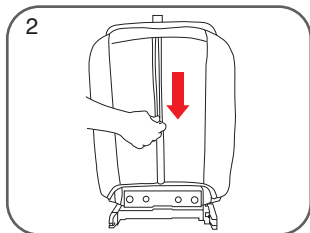
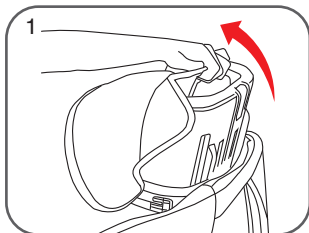

EXTRACCIÓN DE LAS VESTIDURAS. Las vestiduras son extraíbles y lavables. Consulte la etiqueta textil con las instrucciones de lavado / **EXTRACCIÓ DE LES FUNDES.** Les fundes són extraïbles i rentables. Consulteu l'etiqueta tèxtil amb les instruccions de rentat / **EXTRACTION OF THE GARMENTS.** The garments are removable and washable. See the textile label with the washing instructions / **RETRAIT DES HOUSSES.** Les housses peuvent s'enlever et être lavées. Consultez l'étiquette textile avec les instructions de lavage / **RIMOZIONE DEI RIVESTIMENTI.** I rivestimenti sono rimovibili e lavabili. Vedere etichetta in tessuto con istruzioni di lavaggio / **REMOÇÃO DAS CAPAS.** As capas são removíveis e laváveis. Consulte a etiqueta têxtil com as instruções de lavagem / **ABNEHMEN DER POLSTER.** Die Polster kann man abnehmen und waschen. Die Waschanleitungen finden Sie auf dem Etikett / **SEJMUTÍ POTAHŮ.** Potahy je možno sejmout a vyprat. Přečtěte si látkový štítek s návodem na praní / **AZ ÜLÉSHUZAT ELTÁVOLÍTÁSA.** Az üléshuzat eltávolítható és mosható. Az üléshuzat mosásával kapcsolatos utasításokat lásd a textil címkén / **VYVLEČENIE POTÁHOV.** Potahy sú odnímateľné a umývateľné. Konzultujte štítok s inštrukciami prania látky / **ZDEJMOWANIE ÓBICIA.** Obicje jest zdejmowane i nadaje się do prania. Należy prac przestrzegając zaleceń podanych na metce / **СНЯТИЕ ЧЕХЛОВ.** Чехлы легко снимаются и стираются. Ознакомьтесь с инструкциями стирки на этикетке. / **ΕΞΟΡΥΞΗ ΤΩΝ ΕΝΔΥΜΑΤΩΝ.** Τα ενδύματα είναι αφαιρούμενα και πλένονται. Δείτε την ετικέτα κλωστοϋφαντουργίας με τις οδηγίες πλύσης.

AVISO

Este es un Sistema de Retención Infantil Mejorado i-Size asiento elevador. Está aprobado de acuerdo con el Reglamento nº 129 de la ONU, para su uso en "asientos de vehículos i-Size" según lo indicado por los fabricantes de vehículos en el manual de usuario del vehículo.

En caso de duda, consulte con el fabricante del Sistema de Retención Infantil Mejorado o con el vendedor.

El **BACKFIX I-SIZE** es un sistema de retención que permite adaptar el cinturón de seguridad de adulto al cuerpo del niño y ha sido homologado de acuerdo con el último estándar en seguridad europea ECE-R129/03 y es adecuado para niños de 100 a 150 cm de altura.

Dispone de categoría "asiento elevador i-Size" en todo el rango de 100 a 150 cm.

La posición de uso de este dispositivo es a favor de marcha.

Este sistema de retención de niños solo es apropiado si los vehículos homologados están provistos de cinturones de seguridad de 3 puntos estáticos con o sin retractor, homologados según el Reglamento nº 16 de la UN/ECE u otra norma equivalente.

ESTE MANUAL DE INSTRUCCIONES DEBERÁ CONSERVARSE CON EL BACKFIX I-SIZE DURANTE SU PERIODO DE UTILIZACIÓN.

LEA, ATENTAMENTE ESTAS INSTRUCCIONES ANTES DE USAR EL ARTICULO Y CONSÉRVELAS PARA CUALQUIER CONSULTA FUTURA. LA SEGURIDAD DEL NIÑO PUEDE VERSE AFECTADA SI NO SE SIGUEN ESTAS INSTRUCCIONES.

ADVERTENCIAS Y NOTAS DE SEGURIDAD

- Fije el asiento para niños en el coche de tal forma que no quede atrapado por asientos móviles o las puertas del vehículo.
- Después de un accidente el sistema de retención deberá ser sustituido.
- Para garantizar la seguridad del producto y mantener la validez de la homologación, el equipo original no debe ser modificado.
- Use siempre el sistema de retención, aunque sea un trayecto corto, y nunca deje al niño desatendido en el interior del vehículo.
- Se recomienda que cualquier equipaje u objetos que puedan causar heridas en caso de colisión estén bien asegurados o sujetos.
- No utilice el sistema de retención sin vestidura o con otra diferente al equipo original.

- Garantizamos la seguridad del producto cuando éste sea utilizado por el primer comprador, no utilice sistema de retención o dispositivos de seguridad usados.
- El interior del vehículo alcanza bajo la luz del sol temperaturas muy elevadas. Se recomienda cubrir el sistema de retención, cuando éste no se utilice, para evitar posibles quemaduras del niño.

AVÍS

Aquest és un Sistema de Retenció Infantil Millorat i-Size seient elevador. Està aprovat d'acord amb el Reglament N° 129 de l'ONU, per al seu ús en seients de vehicles compatibles amb i-Size segons l'indicat pels fabricants de vehicles en el manual d'usuari del vehicle.

En cas de dubte, consulti amb el fabricant del Sistema de Retenció Infantil Millorat o amb el venedor.

El **BACKFIX i-SIZE** és un sistema de retenció que permet adaptar el cinturó de seguretat adult al cos del nen i ha estat aprovat d'acord amb l'última norma europea de seguretat ECE-R129/03 i és apta per a nens de 100 a 150 cm d'alçada.

Té la categoria "seient d'elevació i-Size" en tota la gamma de 100 a 150 cm.

La posició d'ús d'aquest dispositiu és a favor de marxa.

Aquest sistema de retenció de nens solament és apropiat si els vehicles homologats estan proveïts de cinturons de seguretat de tres punts amb o sense retractor, homologats pel reglament n° 16 de la un/ece o altra norma equivalent.

AQUEST MANUAL D'INSTRUCCIONS S'HAURÀ DE CONSERVAR AMB EL BACKFIX i-SIZE DURANT EL SEU PERÍODE D'UTILITZACIÓ. IMPORTANT! CONSERVEU-LES PER A FUTURES REFERÈNCIES.

LLEGIU ATENTAMENT AQUESTES INSTRUCCIONS ABANS DE FER SERVIR L'ARTICLE I CONSERVEU-LES PER A QUASELVOL CONSULTA FUTURA. LA SEGURETAT DEL NEN SE'N POT VEURE AFECTADA SI NO SE SEGUEIXEN AQUESTES INSTRUCCIONS.

ADVERTÈNCIES I NOTES DE SEGURETAT

- Fixi el seient per a nens al cotxe de tal manera que no quedi atrapat per seients mòbils o les portes del vehicle.
- Després d'un accident el sistema de retenció haurà de ser substituït.
- Per garantir la seguretat del producte i mantenir la validesa de l'homologació, l'equip original no ha de ser modificat.
- Useu sempre el sistema de retenció, encara que sigui un trajecte curt, i no deixeu mai el nen desatès a l'interior del vehicle.
- Es recomana que qualsevol equipatge o els objectes que puguin causar ferides en cas de col·lisió estiguin ben assegurats o subjectes.
- No feu servir el sistema de retenció sense vestidura ni amb una altra de diferent a l'equip original.

- Garantim la seguretat del producte quan sigui utilitzat pel primer comprador, de forma que no utilitzeu sistema de retenció o dispositius de seguretat usats.
- L'interior del vehicle assoleix sota la llum del sol temperatures molt elevades. Es recomana cobrir el sistema de retenció, quan no s'utilitzi, per evitar possibles cremades del nen.

WARNING

This is a i-Size booster seat Enhanced Child Restraint System. It is approved according to UN Regulation No. 129, for use primarily in “i-Size seating positions” as indicated by vehicle manufacturers in the vehicle user’s manual. If in doubt, consult either the Enhanced Child Restraint System manufacturer or the retailer.

The **BACKFIX i-SIZE** is a retention system that allows the adult seat belt to be adapted to the child’s body and has been approved in accordance with the latest European safety standard ECE-R129/03 and is suitable for children 100 to 150 cm tall.

It has category “i-Size lift seat” in the entire range of 100 to 150 cm.

The orientation for use of this device is forward facing.

This Child Restraint is only suitable if the approved vehicles are fitted with 3 point with or without retractor safety-belts, approved to UN/ECE Regulation No. 16 or other equivalent standards.

THIS INSTRUCTION MANUAL MUST BE KEPT WITH THE BACKFIX I-SIZE DURING ITS PERIOD OF USE. IMPORTANT! KEEP FOR FUTURE REFERENCE.

READ THESE INSTRUCTIONS CAREFULLY BEFORE USING THE ARTICLE AND KEEP THEM FOR FUTURE REFERENCE. THE CHILD’S SAFETY MAY BE AT RISK IF THESE INSTRUCTIONS ARE NOT FOLLOWED.

WARNINGS AND SAFETY NOTES

- Install the child seat so that it doesn’t become trapped by a movable seat or in a door of the vehicle.
- After an accident the restraint system shall be replaced.
- For guaranteeing the safety of the product and keeping the approval validity, the original equipment must not be modified.
- Always use the restraint system, even on short journeys and never leave the child unattended inside the vehicle.
- Any luggage or other objects that may cause injury in the event of a collision should be secured.
- Do not use the restraint system without the upholstery or with upholstery that is different from the original one.
- We guarantee the safety of the product when it is used by the original buyer, do not use second hand safety products or restraint systems.

- In sunlight the vehicle interior can reach very high temperatures. It is advisable to cover the restraint system when it is not in use, to prevent the child from possibly getting burnt.

AVÍS

Ce dispositif est un système de retenue amélioré pour enfants i-Size siège d'appoint. Il est conforme au règlement N°129 de l'ONU pour une utilisation sur des sièges de voiture compatibles avec i-Size, comme indiqué par les des fabricants de véhicules dans le manuel d'utilisateur du véhicule.

En cas de doute, consultez le fabricant du système de retenue amélioré pour enfants ou le vendeur.

Le **BACKFIX I-SIZE** est un système de rétention qui permet à la ceinture de sécurité adulte d'être adaptée au corps de l'enfant et a été approuvé conformément à la dernière norme de sécurité européenne ECE-R129/03 et convient aux enfants de 100 à 150 cm de haut.

Il a la catégorie «i-Size siège de levage» dans toute la gamme de 100 à 150 cm.

La position d'usage de cette siège auto est dans le sens de la marche.

Ce dispositif de retenue est convient uniquement si les véhicules homologués sont pourvus de ceinture de sécurité à 3 points statiques avec ou sans rétracteur, homologués selon le Règlement N°16 UN/ECE ou une autre norme équivalente.

CE MANUEL D'INSTRUCTIONS DOIT ÊTRE CONSERVÉ AVEC LE BACKFIX I-SIZE PENDANT SA PÉRIODE D'UTILISATION. IMPORTANT! À CONSERVER POUR DE FUTURS BESOINS DE RÉFÉRENCE

LISEZ ATTENTIVEMENT CES INSTRUCTIONS AVANT D'UTILISER L'ARTICLE ET CONSERVEZ-LES POUR UNE QUELCONQUE FUTURE CONSULTATION. LA SÉCURITÉ DE L'ENFANT PEUT ÊTRE REMISE EN CAUSE SI ON NE SUIT PAS CES INSTRUCTIONS.

AVERTISSEMENTS ET NOTES DE SÉCURITÉ

- Fixez le siège pour enfants dans la voiture de manière à ce qu'il ne reste pas coincé par des sièges mobiles ou les portes du véhicule.
- Après un accident, le système de retenue devra être remplacé.
- Pour garantir la sécurité du produit et maintenir la validité de l'homologation, l'équipement d'origine ne doit pas être modifié.
- Utilisez toujours le système de retenue, même sur un trajet court, et ne laissez jamais l'enfant sans surveillance à l'intérieur de la voiture.
- Veillez à ce que tout bagage ou objet pouvant causer des blessures en cas de collision soit bien fixé ou attaché.
- N'utilisez pas le système de retenue sans housse ou avec une autre, différente de celle d'origine.

- Nous garantissons la sécurité du produit lorsque celui-ci est utilisé par le premier acheteur, n'utilisez pas de système de retenue ou de dispositif de sécurité usagés.
- L'intérieur du véhicule peut atteindre des températures très élevées en cas d'exposition au soleil. Il est recommandé de couvrir le système de retenue lorsqu'il n'est pas utilisé, pour éviter d'éventuelles brûlures de l'enfant.

AVVISO

Questo è un Sistema di Ritenuta Infantile Migliorato i-Size seggiolino. È approvato a norma del Regolamento n° 129 dell'ONU, per il suo uso su sedili di veicoli compatibili con il sistema i-Size secondo quanto indicato dai fabbricanti del veicolo nel manuale d'uso del veicolo stesso.

Per eventuali dubbi, rivolgersi al fabbricante del Sistema di Ritenuta Infantile Migliorato o al rivenditore.

Il **BACKFIX i-SIZE** è un sistema di ritenzione che consente di adattare la cintura di sicurezza per adulti al corpo del bambino ed è stato approvato in conformità con l'ultimo standard europeo di sicurezza ECE-R129/03 ed è adatto per i bambini dai 100 ai 150 cm di altezza.

Ha la categoria i-Size lift seat nell'intera gamma da 100 a 150 cm.

La posizione di utilizzo di questo dispositivo è in senso di marcia.

Questo sistema di ritenuta è appropriato solo se le vetture omologate sono provviste di cinture di sicurezza, a 3 punti statici con o senza arrotolatore, omologazione conforme al Regolamento n°16 di UN/ECE o altra norma equivalente.

QUESTO MANUALE DI ISTRUZIONI DEVE ESSERE CONSERVATO CON IL BACKFIX I-SIZE DURANTE IL SUO PERIODO DI UTILIZZO. IMPORTANTE! CONSERVARE PER CONSULTAZIONI FUTURE.

LEGGERE ATTENTAMENTE LE PRESENTI ISTRUZIONI PRIMA DI USARE IL PRODOTTO. LA SICUREZZA DEL BAMBINO POTREBBE VENIRE COMPROMESSA IN CASO DI MANCATA OSSERVANZA DI QUESTE ISTRUZIONI.

AVVERTENZE E NOTE DI SICUREZZA

- Fissare il seggiolino per bambini nell'autovettura in modo che esso non risulti bloccato dai sedili o dalle porte del veicolo.
- Dopo un incidente il sistema di ritenuta si dovrà sostituire.
- Per garantire la sicurezza del prodotto e mantenere la validità dell'omologazione, l'attrezzatura originale non deve essere modificata.
- Usare sempre il sistema di ritenuta, sebbene il tragitto sia breve, e non lasciare mai il bambino incustodito all'interno del veicolo.
- Si consiglia di fissare o assicurare bene qualsiasi bagaglio o oggetto che possa provocare ferite in caso di collisione.
- Non usare il sistema di ritenzione senza rivestimento o con un rivestimento diverso da quello dell'attrezzatura originale.

- Garantiamo la sicurezza del prodotto quando questo è usato dal primo compratore. Non usare un sistema di ritenuta o dei dispositivi di sicurezza usati.
- L'interno del veicolo raggiunge temperature molto elevate quando è esposto al sole. Si consiglia di coprire il sistema di ritenuta quando non si sta usando per evitare possibili ustioni al bambino.

ANÚNCIO

Este é o Sistema de Retenção Infantil Otimizado i-Size assento elevatório. Está aprovado, conforme o disposto no Regulamento nº 129 da ONU, para ser utilizado em assentos de veículos compatíveis com o sistema i-Size conforme as especificações dos próprios fabricantes de veículos indicadas no manual de utilizador do veículo. Em caso de dúvida, consulte o fabricante do Sistema de Retenção Infantil Otimizado ou o seu vendedor.

O **BACKFIX I-SIZE** é um sistema de retenção que permite adaptar o cinto de segurança adulto ao corpo da criança e foi aprovado de acordo com a mais recente norma europeia de segurança ECE-R129/03 e é adequado para crianças de 100 a 150 cm de altura.

Tem categoria “i-Size lift seat” em toda a gama de 100 a 150 cm.

A posição de utilização deste dispositivo é a favor de marcha.

Apenas é apropriado se os veículos homologados têm cintos de segurança, de 3 pontos estáticos com ou sem retractor, homologados segundo o Regulamento n.º 16 de UN/ECE ou outra norma equivalente.

ESTE MANUAL DE INSTRUÇÕES DEVE SER MANTIDO COM O BACKFIX I-SIZE DURANTE O SEU PERÍODO DE UTILIZAÇÃO. IMPORTANTE! CONSERVAR PARA FUTURAS CONSULTAS.

LEIA ATENTAMENTE ESTAS INSTRUÇÕES ANTES DE USAR O ARTIGO E GUARDE-AS PARA QUALQUER CONSULTA FUTURA. A SEGURANÇA DA CRIANÇA PODE SER AFECTADA SE NÃO FOREM CUMPRIDAS ESTAS INSTRUÇÕES.

ADVERTÊNCIAS E NOTAS DE SEGURANÇA

- Fixe o assento para crianças no carro de forma que o mesmo não fique preso por assentos móveis ou pelas portas do veículo.
- Depois de um acidente o sistema de retenção deve ser substituído.
- Para garantir a segurança do produto e manter a validade da homologação, o equipamento original não deve ser modificado.
- Utilize sempre o sistema de retenção, mesmo em trajetos curtos, e nunca deixe a criança desatendida no interior do veículo.
- Recomenda-se que qualquer bagagem ou objeto que possa causar feridas em caso de colisão estejam bem fixos ou imobilizados.
- Não utilize o sistema de retenção sem a capa ou com outra que não seja a original.

- Garantimos a segurança do produto quando o mesmo tenha sido utilizado somente pelo primeiro comprador; não utilize um sistema de retenção ou dispositivos de segurança já utilizados.
- O interior do veículo atinge temperaturas muito elevadas quando exposto à luz solar. Recomenda-se cobrir o sistema de retenção quando o mesmo não esteja a ser utilizado, para evitar possíveis queimaduras à criança.

UWAGA

Jest to enhanced child retention System i-Size Booster Seat. Jest on homologowany zgodnie z regulaminem ONZ nr 129 do stosowania w "siedzeniach pojazdów i-Size", jak wskazują producenci pojazdów w instrukcji obsługi pojazdu.

W razie wątpliwości należy skonsultować się z producentem rozszerzonego systemu przechowywania dzieci lub sprzedawcą.

BACKFIX I-SIZE to system retencji, który umożliwia dostosowanie pasów bezpieczeństwa dla dorosłych do ciała dziecka i został zatwierdzony zgodnie z najnowszą europejską normą bezpieczeństwa ECE-R129/03 i jest odpowiedni dla dzieci o wysokości od 100 do 150 cm.

Posiada kategorię "i-Size lift seat" w całym zakresie od 100 do 150 cm.

Stanowisko użytkownika tego urządzenia jest na korzyść marszu.

Ten system restrykcji dziecka jest odpowiedni tylko wtedy, gdy homologowane pojazdy są wyposażone w 3-punktowe statyczne pasy bezpieczeństwa z zwijaniem lub bez, homologowane zgodnie z regulaminem NR 16 EKG ONZ lub inną równoważną normą.

NINIEJSZA INSTRUKCJA OBSŁUGI MUSI BYĆ PRZECHOWYWANA W BACKFIX I-SIZE W OKRESIE JEGO UŻYTKOWANIA.

WAŻNE! ZACHOWAĆ INSTRUKCJE NA PRZYSZŁOŚĆ. NALEŻY UWAŻNIE PRZECZYTAĆ TĘ INSTRUKCJĘ OBSŁUGI PRZED UŻYCIEM ARTYKUŁU I ZACHOWAĆ JĄ NA PRZYSZŁOŚĆ. W PRZYPADKU NIEPRZESTRZEGANIA TEJ INSTRUKCJI OBSŁUGI BEZPIECZEŃSTWO DZIECKA MOŻE BYĆ ZAGROŻONE.

OSTRZEŻENIA I UWAGI DOTYCZĄCE BEZPIECZEŃSTWA

- Zamocuj fotelik dla dziecka w samochodzie w taki sposób, by składane siedzenia lub drzwi pojazdu nie mogły go uszkodzić lub zablokować.
- Po wypadku urządzenie przytrzymujące powinno zostać wymienione na nowe.
- Aby zagwarantować bezpieczeństwo produktu i zachować ważność zatwierdzenia, oryginalny sprzęt nie powinien być zmieniany.
- Należy zawsze stosować urządzenie przytrzymujące, nawet podczas krótkich tras i nigdy nie należy pozostawiać dziecka bez opieki w samochodzie.
- Zalecane jest, aby wszelkie bagaże lub inne przedmioty, które mogłyby spowodować obrażenia w przypadku kolizji, były właściwie zabezpieczone i zamocowane.
- Nie używaj urządzenia przytrzymującego bez pokrowca lub z pokrowcem innym niż oryginalny.

- Gwarantujemy bezpieczeństwo produktu wtedy, kiedy jest on używany przez pierwszego właściciela, dlatego nie należy stosować używanych fotelików ani urządzeń przytrzymujących.
- Pod działaniem promieniowania słonecznego temperatura w samochodzie wzrasta do bardzo dużych wartości. Zalecane jest przykrywanie urządzenia przytrzymującego, kiedy nie jest ono w użyciu, by zapobiec poparzeniu dziecka.

HINWEIS

Dies ist ein verbessertes Kinderrückhaltesystem i-Size sitzerhöhung. Es ist gemäß der Regelung Nr. 129 der UN für die Verwendung auf Autositzen genehmigt, die mit i-Size kompatibel sind, wie von den Fahrzeugherstellern im Benutzerhandbuch des Fahrzeugs angegeben.

Wenden Sie sich im Zweifelsfall an den Hersteller des verbesserten Kinderrückhaltesystems oder den Händler.

O **BACKFIX i-SIZE** é um sistema de retenção que permite adaptar o cinto de segurança adulto ao corpo da criança e foi aprovado de acordo com a mais recente norma europeia de segurança ECE-R129/03 e é adequado para crianças de 100 a 150 cm de altura.

Tem categoria "i-Size lift seat" em toda a gama de 100 a 150 cm.

Die Verwendungsposition dieses Geräts ist zugunsten des Marsches.

Es ist nur geeignet, wenn die zugelassenen Fahrzeuge mit 3-Punkt-Sicherheitsgurten mit oder ohne Gurtaufroller, die nach der UN-ECE-Regelung Nr. 16 oder einer anderen gleichwertigen Norm zugelassen sind, ausgestattet sind.

DIESE BEDIENUNGSANLEITUNG MUSS WÄHREND DER NUTZUNGSDAUER BEI DER BACKFIX I-SIZE AUFBEWAHRT WERDEN. WICHTIG! FÜR ZUKÜNFTIGE NACHFRAGEN AUFBEWAHREN.

LESEN SIE DIESE ANWEISUNGEN AUFMERKSAM DURCH, BEVOR SIE DEN ARTIKEL VERWENDEN UND BEWAHREN SIE SIE FÜR ALLE ZUKÜNFTIGEN NACHFRAGEN AUF. DIE SICHERHEIT DES KINDES KANN GEFÄHRDET WERDEN, WENN DIESE ANWEISUNGEN NICHT BEFOLGT WERDEN.

SICHERHEITSHINWEISE UND -ANMERKUNGEN

- Befestigen Sie den Kindersitz so im Auto, dass er nicht von beweglichen Sitzen oder den Autotüren eingeklemmt wird.
- Nach einem Unfall muss das Rückhaltesystem ausgetauscht werden.
- Damit die Produktsicherheit gewährleistet ist und die Genehmigung ihre Gültigkeit behält, darf das Originalsystem nicht verändert werden.
- Verwenden Sie immer das Rückhaltesystem, auch auf kurzen Strecken, und lassen Sie das Kind nie unbeaufsichtigt im Fahrzeuginneren.
- Es wird empfohlen, alle Gepäckstücke oder Gegenstände, die im Fall eines Zusammenstoßes zu Verletzungen führen können, gut zu sichern oder zu verankern.
- Verwenden Sie das Rückhaltesystem nicht ohne Bezug bzw. mit einem anderen als dem Originalbezug des Systems.

- Die Produktsicherheit wird von uns gewährleistet, wenn das Produkt vom ersten Käufer verwendet wird. Verwenden Sie kein Rückhaltesystem oder Sicherheitseinrichtungen aus zweiter Hand.
- Im Fahrzeuginneren können unter Sonnenlicht sehr hohe Temperaturen herrschen. Es wird empfohlen, das Rückhaltesystem abzudecken, während es nicht verwendet wird, um Verbrennungen des Kindes zu vermeiden.

UPOZORNĚNÍ

Toto je Zdokonalený dětský systém upínání i-Size podsedálc. Je schválen v souladu s Nařízením č. 129 OSN pro užívání na sedadlech vozidel kompatibilních s i-Size podle informací poskytovaných výrobcem vozidla v jeho uživatelské příručce.

S případnými dotazy se obraťte na výrobce Zdokonaleného dětského systému upínání nebo na prodejce.

BACKFIX I-SIZE je retenční systém, který umožňuje přizpůsobit bezpečnostní pás pro dospělé tělu dítěte a byl schválen v souladu s nejnovější evropskou bezpečnostní normou ECE-R129/03 a je vhodný pro děti o výšce 100 až 150 cm.

Má kategorii "i-Size lift seat" v celém rozsahu 100 až 150 cm.

Poloha použití tohoto zařízení je ve prospěch pochodu.

Je vhodný pouze v případě homologovaných vozidel vybavených třibodovými bezpečnostními pásy se 3 statickými body, s navícem nebo bez něj, homologovaných dle Nařízení č. 16 UN/ECE či jiného ekvivalentního předpisu.

TENTO NÁVOD K POUŽITÍ MUSÍ BÝT BĚHEM DOBY POUŽÍVÁNÍ UCHOVÁVÁN S BACKFIXEM I-SIZE. POZOR! UCHOVEJTE PRO BUDOUCÍ POTŘEBU

PŘED POUŽITÍM VÝROBKU SI POZORNĚ PŘEČTĚTE TENTO NÁVOD A UCHOVEJTE JEJ PRO JAKOUKOLI POTŘEBU V BUDOUČNU. NEBUDETE-LI POŠTUPOVAT DLE TOHOTO NÁVODU, OHROŽUJETE BEZPEČNOST SVÉHO DÍTĚTE.

BEZPEČNOSTNÍ UPOZORNĚNÍ A POZNÁMKY

- Umístěte dětskou sedačku do vozidla tak, aby ji neomezovala pohyblivá sedadla ani dveře vozu.
- Po nehodě je třeba upínací systém vyměnit.
- Záruka bezpečnosti výrobku a platnost jeho homologace platí pouze v případě, že nedojde k žádné změně původního vybavení.
- Upínací systém používejte vždy, i při krátkých přejezdech, a dítě nikdy nenechávejte uvnitř vozu bez dozoru.
- Doporučujeme řádně zajistit či připevnit veškerá zavazadla či předměty, které by mohly v případě srážky způsobit zranění.
- Nepoužívejte tuto dětskou autosedačku bez potahu, nepoužívejte žádný jiný potah, který není součástí původního vybavení.
- Garantujeme bezpečnost výrobku za předpokladu, že byl zakoupen jako nový. Nepoužívejte bezpečnostní výrobky z druhé ruky.

- Vlivem slunečního záření dosahuje interiér vozidla vysoké teploty. Doporučujeme autosedačku přikrýt, pokud ji zrovna nepoužíváte. Zabráňte tím možnému popálení.

FIGYELEM

Ez egy javított, i-Size ülésmagasító gyermekrögzítő rendszer. Az ENSZ 129. rendeletének megfelelően, i-Size-kompatibilis járművek ülésein való használatra engedélyezett, a gépkocsi gyártó által a jármű felhasználói kézikönyvében megadottak szerint.

Kérdés esetén forduljon a gyermekrögzítő rendszer gyártójához vagy forgalmazójához.

A **BACKFIX i-SIZE** egy olyan visszatartási rendszer, amely lehetővé teszi a felnőtt biztonsági övnek a gyermek testéhez való igazítását, és a legújabb európai ECE-R129/03 biztonsági szabványnak megfelelően lett jóváhagyva, és 100-150 cm magas gyermekek számára alkalmas.

Az i-Size lift ülés kategóriája a teljes 100-150 cm-es tartományban van.

Ennek az eszköznek a használati álláspontja a menet mellett szól.

Csak akkor megfelelő, ha az engedélyezett gépkocsik rendelkeznek hárompontos, övfeszítős vagy övfeszítő nélküli biztonsági övvel a 16.sz UN/ECE Rendelet vagy azzal egyenértékű szabvány szerint.

EZT A HASZNÁLATI UTASÍTÁST A BACKFIX I-SIZE KÉSZÜLÉKKEL KELL TARTANI A HASZNÁLATI IDŐSZAK ALATT. FONTOS: ÓRIZZE MEG KÉSŐBBI REFERENCIÁK CÉLJÁBOL

OLVASSA EL FIGYELMESEN EZEKET AZ UTASÍTÁSOKAT, MIELŐTT A TERMÉKET HASZNÁLNA ÉS ÓRIZZE MEG KÉSŐBBI TÁJÉKOZODÁS CÉLJÁBÓL. A GYERMEK BIZTONSÁGÁT VESZÉLYEZTETI, HA NEM TARTJA BE EZEKET AZ UTASÍTÁSOKAT.

BIZTONSÁGI FIGYELMEZTETÉSEK ÉS MEGJEGYZÉSEK

- Rögzítse a gyermekülést az autóban úgy, hogy a gépkocsi mozgó üléseibe vagy ajtájába ne akadhasson be.
- Balesetet követően a gyermekrögzítő rendszert ki kell cserélni!
- A termék biztonságának és a homologálás érvényességének megőrzése érdekében az eredeti felszerelést tilos módosítani!
- Még rövidebb utazás során is mindig használja a gyermekülést, és soha ne hagyja a gyermeket felügyelet nélkül a jármű belsejében!
- Javasoljuk, hogy rögzítsen minden olyan csomagot és tárgyat, amelyek ütközés esetén elmozdulhatnak és sérüléseket okozhatnak.
- Ne használja a gyermekülést huzat nélkül vagy nem a gyári huzattal!

- A termék biztonságosságát csak akkor garantáljuk, ha azt az első vásárló használja. Ne használjon másodkézből származó gyermekülést vagy biztonsági felszereléseket!
- A napfény hatására a gépkocsi belseje nagyon magas hőmérsékletet ér el. Javasoljuk, hogy takarja le a gyermekülést, amikor nem használja, hogy a gyermeket az esetleges égési sérülésektől megvédje.

UPOZORNENIE

Ide o zlepšený detský zadržiavací systém i-Size podsedák. Je schválený v súlade s Nariadením č. 129 OSN na použitie na sedadlách vozidiel kompatibilných s i-Size v súlade s informáciami uvedenými výrobcami vozidiel v užívateľskej príručke vozidla. V prípade pochybností konzultuje s výrobcou zlepšeného detského zadržiavacieho systému alebo s predajcom.

BACKFIX i-SIZE je retenčný systém, ktorý umožňuje prispôbiť bezpečnostný pás pre dospelých telu dieťaťa a bol schválený v súlade s najnovšou európskou bezpečnostnou normou ECE-R129/03 a je vhodný pre deti vysoké 100 až 150 cm.

Má kategóriu i-Size lift seat v celom rozsahu 100 až 150 cm.

Poloha použitia tohto zariadenia je v prospech pochodu.

Je vhodný iba ak sú schválené vozidlá vybavené bezpečnostnými pásmi s 3 pevnými bodmi s, alebo bez navijaka, schválené podľa nariadenia č. 16 UN/ECE, alebo iným ekvivalentným nariadením.

TENTO NÁVOD NA POUŽITIE SA MUSÍ UCHOVÁVAŤ PRI BACKFIX I-SIZE POČAS OBDOBIA JEHO POUŽÍVANIA.

PRED POUŽITÍM VÝROBKU SI POZORNE PREČÍTAJTE NÁVOD A ODLOŽTE ŠI HO PRE PŘÍPAD POUŽITIA V BUDÚČNOSTI. AK SA NÍM NEBUDETE RIADIŤ, MÔŽETE OHROZIŤ BEZPEČNOSŤ DIEŤAŤA.

UPOZORNENIA A BEZPEČNOSTNÉ POZNÁMKY

- Upevnite detskú sedačku vo vozidle takým spôsobom, aby nezostala zaseknutá medzi pohyblivými sedadlami alebo dverami vozidla.
- V prípade dopravnej nehody vozidla musí byť zadržiavací systém vymenený.
- Na zaručenie bezpečnosti výrobku a na zachovanie platnosti homologizácie sa pôvodné zariadenie nesmie upravovať.
- Používajte zadržiavací systém vždy, aj v prípade krátkych tratí a nikdy nenechajte dieťa vo vnútri vozidla bez dohľadu.
- Odporúča sa dôkladne zabezpečiť alebo upevniť akúkoľvek batožinu alebo predmety, ktoré by mohli spôsobiť zranenie v prípade zrážky.
- Nepoužívajte zadržiavací systém bez návlekov alebo s návlekmi, ktoré nie sú originálne.
- Zaručujeme bezpečnosť výrobku počas používania prvým kupcom. Nepoužívajte zadržiavací systém alebo bezpečnostné zariadenia použité.

- Vnútro vozidla dosahuje veľmi vysoké teploty v prípade slnečného svetla. Pokiaľ sa zadržiavací systém nepoužíva, odporúča sa zakryť ho, aby sa zabránilo prípadnému popáleniu dieťaťa.

ПРЕДУПРЕЖДЕНИЕ

Это улучшенная система детского крепления i-Size. Оно одобрено согласно Регламенту № 129 ООН, для его использования в креслах, совместимых с системой i-Size, согласно указанному производителями транспортных средств в руководстве по эксплуатации.

В случае сомнений проконсультируйтесь с производителем Улучшенной системы детского крепления или с продавцом.

BACKFIX i-SIZE - это система удержания, которая позволяет адаптировать ремень безопасности для взрослых к телу ребенка и была одобрена в соответствии с последним европейским стандартом безопасности ECE-R129/03 и подходит для детей ростом от 100 до 150 см.

Он имеет категорию "i-Size подъемное сиденье" во всем диапазоне от 100 до 150 см.

Позиция использования этого устройства в пользу марша.

или у вашего дилера. Подходит только, если утвержденные транспортные средства оснащены штатными ремнями безопасности с креплением в 3-х точках, с втягивающим устройством или без него, согласно Нормативу № 16 UN/ECE и другим соответствующим нормативам.

ЭТО РУКОВОДСТВО ДОЛЖНО БЫТЬ СОХРАНЕНО С BACKFIX I-SIZE В ТЕЧЕНИЕ ПЕРИОДА ЕГО ИСПОЛЬЗОВАНИЯ. ВАЖНО! СОХРАНИТЕ НА БУДУЩЕЕ.

ВНИМАТЕЛЬНО ПРОЧИТАЙТЕ ЭТУ ИНСТРУКЦИЮ ПЕРЕД ИСПОЛЬЗОВАНИЕМ ПРОДУКТА И СОХРАНИТЕ ЕЁ ДЛЯ ДАЛЬНЕЙШИХ СПРАВОК. БЕЗОПАСНОСТЬ РЕБЕНКА МОЖЕТ ПОДВЕРГНУТЬСЯ РИСКУ, ЕСЛИ ДАННЫЕ ИНСТРУКЦИИ НЕ ВЫПОЛНЯТЬ.

ПРЕДУПРЕЖДЕНИЯ И ПРАВИЛА БЕЗОПАСНОСТИ

- Зафиксируйте детское кресло в автомобиле таким образом, чтобы оно не было заблокировано мобильными сиденьями или дверями.
- После ДТП систему крепления следует заменить.
- В целях гарантии безопасности продукта и поддержания действия гомологации, оригинальное устройство нельзя видоизменять.
- Всегда используйте систему крепления, даже на короткие расстояния, и никогда не оставляйте ребенка без внимания внутри автомобиля.

- Рекомендуется надежно фиксировать или крепить любые предметы багажа или другие предметы, которые могут нанести вред.
- Не используйте систему крепления без чехла или с другим чехлом.
- Мы гарантируем безопасность продукта при его использовании первым покупателем; не используйте подержанную систему крепления или устройства безопасности.
- Салон автомобиля сильно нагревается на солнце. Рекомендуется накрывать систему крепления, когда она не используется, чтобы предотвратить возможные ожоги ребенка.

ΠΡΟΕΙΔΟΠΟΙΗΣΗ

Αυτό είναι ένα βελτιωμένο σύστημα i-Size συγκράτησης παιδιών. Έχει εγκριθεί σύμφωνα με τον κανονισμό No. 129 του ΟΗΕ, για χρήση σε καθίσματα οχημάτων συμβατά με το i-Size όπως υποδεικνύεται από τους κατασκευαστές οχημάτων στο εγχειρίδιο χρήσης των.

Σε περίπτωση αμφιβολίας, συμβουλευτείτε τον κατασκευαστή του βελτιωμένου συστήματος συγκράτησης παιδιών ή τον πωλητή.

Το **BACKFIX i-SIZE** είναι ένα σύστημα συγκράτησης που επιτρέπει την προσαρμογή της ζώνης ασφαλείας ενηλίκων στο σώμα του παιδιού και έχει εγκριθεί σύμφωνα με το πιο πρόσφατο ευρωπαϊκό πρότυπο ασφαλείας ECE-R129/03 και είναι κατάλληλο για παιδιά ύψους 100 έως 150 cm.

Έχει κατηγορία i-Size κάθισμα ανεγκυστήρα σε ολόκληρη την περιοχή των 100 έως 150 cm.

Η θέση χρήσης αυτής της συσκευής είναι υπέρ της πορείας.

Αυτό το σύστημα αναδιαινώντων παιδιών ενδεικνύεται μόνο εάν τα εγκεκριμένα οχήματα είναι εφοδιασμένα με στατικές ζώνες ασφαλείας 3 σημείων με ή χωρίς συσπειρωτήρα, εγκεκριμένες σύμφωνα με τον κανονισμό αριθ.

ΑΥΤ'Ο ΤΟ ΕΓΧΕΙΡΙΔΙΟ ΟΔΗΓΙΩΝ ΘΑ ΠΡ'ΕΠΕΙ ΝΑ ΔΙΑΤΗΡΕΪΤΑΙ ΜΕ ΤΟ Μ'ΕΓΓΕΘΟΣ BACKFIX Ι ΚΑΤ'Α ΤΗ ΔΙΑΡΚΕΙΑ ΤΗΣ ΧΡ'ΗΣΗΣ ΤΟΥ.

ΠΑΡΑΚΑΛΟΥΜΕ ΔΙΑΒΑΣΤΕ ΠΡΟΣΕΚΤΙΚ'Α ΑΥΤ'Ες ΤΙς ΟΔΗΓ'ΙΕς ΠΡΙΝ ΧΡΗΣΙΜΟΠΟΙΉΣΕΤΕ ΤΟ ΆΡΘΡΟ ΚΑΙ ΝΑ ΤΙς ΚΡΑΤ'ΗΣΕΙ ΓΙΑ ΤΥΧ'ΟΝ ΜΕΛΛΟΝΤΙ'Ες ΔΙΑΒΟΥΛΕ'ΥΣΕΙς, Η ΑΣΦ'ΑΛΕΙΑ ΤΟΥ ΠΑΙΔΙΟΥ ΜΠΟΡΕ'Ι ΝΑ ΕΠΗΡΕΑΣΤΕ'Ι Ε'ΑΝ ΔΕΝ ΑΚΟΛΟΥΘΟΥ'ΝΤΑΙ ΑΥΤ'Ες ΟΙ ΟΔΗΓ'ΙΕς.

ΠΡΟΕΙΔΟΠΟΙΗΣΕΙΣ ΚΑΙ ΣΗΜΕΙΩΣΕΙΣ ΑΣΦΑΛΕΙΑΣ

- Ασφαλίστε το παιδικό κάθισμα στο αυτοκίνητο έτσι ώστε να μην πιάνεται από τα κινούμενα καθίσματα ή τις πόρτες του οχήματος.
- Μετά από ατύχημα το σύστημα συγκράτησης πρέπει να αντικατασταθεί.
- Για να μπορούμε να εγγυηθούμε την ασφάλεια του προϊόντος και να ισχύει η εγκυρότητα της έγκρισης, η αρχική διάταξη δεν πρέπει να τροποποιηθεί.
- Χρησιμοποιείτε πάντα το σύστημα συγκράτησης, ακόμα κι αν η διαδρομή είναι σύντομη και μην αφήνετε το παιδί χωρίς επιτήρηση στο εσωτερικό του οχήματος.
- Συνιστάται ότι η όποια αποσκευή ή αντικείμενα που μπορεί να προκαλέσουν τραυματισμούς σε περίπτωση σύγκρουσης να ασφαλιστούν ή δεθούν σωστά.

- Μην χρησιμοποιείτε το σύστημα συγκράτησης χωρίς ύφασμα ή με διαφορετικό από το αρχικό.
- Εγγυόμαστε την ασφάλεια του προϊόντος όταν χρησιμοποιείται από τον πρώτο αγοραστή. Μην χρησιμοποιείτε ένα μεταχειρισμένο σύστημα συγκράτησης ή μεταχειρισμένες διατάξεις ασφαλείας.
- Το εσωτερικό του οχήματος φθάνει σε πολύ υψηλές θερμοκρασίες στο φως του ήλιου. Όταν δεν χρησιμοποιείται, για την αποφυγή πιθανών εγκαυμάτων στο παιδί συνιστάται το σκέπασμα του συστήματος συγκράτησης.

ESP: La empresa se reserva el derecho a efectuar modificaciones en el producto con respecto a lo descrito en este manual de instrucciones. Conserve su recibo de compra para poder ejercer sus derechos como consumidor.

CAT: L'empresa es reserva el dret a efectuar modificacions en el producte pel que fa al descrit en aquest manual d'instruccions. Conservi el seu rebut d compra per poder tindre els seus drets com a consumidor.

ENG: The company reserves the right to make alterations to the product with regards to the description included in this instruction manual. Keep up your receipt in order to exercise your right as a consumer.

FRA: L'entreprise se réserve le droit de modifier le produit par rapport à ce qui est décrit dans ce manuel d'instructions. Gardez votre ticket de caisse, afin de faire valoir vos droits de consommateur.

ITA: L'azienda si riserva il diritto di apportare modifiche al prodotto rispetto a quanto descritto nel presente manuale di istruzioni. Conservate lo scontrino fiscale o la prova d'acquisto per poter esercitare i vostri diritti come consumatori.

POR: A empresa reserva-se o direito de efectuar modificações no produto relativamente ao descrito neste manual de instruções. Guarde o recibo como prova de compra e para futuras reclamações.

ALE: Das Unternehmen behält sich das Recht vor, Änderungen in Bezug auf das in dieser Bedienungsanleitung beschriebene Produkt vorzunehmen. Bewahren Sie Ihre Quittung auf, um Ihre Verbraucherrechte ausüben zu können.

CZ: Výrobce si vyhrazuje právo změň výrobku s ohledem na popis uvedený v této uživatelské příručce. Ušchovejte si doklad o zaplacení pro uplatnění Vašich spotřebitelských práv.

HUN: A gyártó fenntartja a jogot, hogy a jelen használati utasításban leírtaktól eltérő módosításokat hajtson végre a terméken. Őrizze meg a pénztári bizonylatot a fogyasztási jog érvényesítése érdekében.

SK: Spoločnosť si vyhradzuje právo zmeniť produkt v porovnaní s opisom v tomto návode. Ušchovajte si doklad o zaplacení pre uplatnenie Vašich spotrebiteľských práv.

POL: Firma zastrzega sobie prawo do dokonywania zmian w produkcie opisanym w niniejszej instrukcji obsługi. Zachowaj rachunek zakupu, aby móc korzystać z praw konsumenta.

RUS: Компания оставляет за собой право вносить изменения в продукт в соответствии с указанным в данной инструкции по использованию. Сохраните Ваш чек, чтобы иметь возможность воспользоваться правами потребителя.

GRE: Διατηρήστε την απόδειξη αγοράς για να ασκήσετε τα δικαιώματά σας ως καταναλωτής. Η εταιρεία διατηρεί το δικαίωμα να προβεί σε τροποποιήσεις στο προϊόν σε σχέση με αυτό που περιγράφεται στο παρόν εγχειρίδιο οδηγιών.

playgroup

PLAY S.A.

Ronda Boada Vell, 6
08184 Palau-solità i Plegamans
Barcelona (Spain)

Tel.: +34 938 648 027
informacion@play.es

casualplay.com

